

제 2022 VOL.17  
(2022. 4월 발행)



(주)케어맥스코리아

*Caremax Korea*

사업자전용 쇼핑몰 [www.caremaxkorea.co.kr](http://www.caremaxkorea.co.kr)



제품 사용방법 동영상

QR코드를 휴대폰으로  
스캔해 주세요!



(주)케어맥스코리아 전남물류센터 개설!

# 호남지역의 침대 배송, 설치 서비스를 시작합니다

전라남도 영광군 천년로 11길 4 (주)케어맥스코리아 전남센터



## 온맘 onmam 어르신용품 영광직영점 오픈



온맘 어르신용품 매장은 노인용품 비급여 전문 매장입니다

## 목차 CONTENTS

품 목		사용가능 횟수	페이지
구입 품목	이동변기	화장실로 이동하기 어려운 경우 용변을 쉽고 안전하게 볼 수 있는 용품	5년 p.2~5
	목욕의자	목욕 시 자세유지 및 편안한 목욕을 도와주는 용품	5년 p.6~9
	성인용 보행기	보행이 불편한 경우 실내/외에서 혼자서 이동할 수 있도록 보조하는 용품	5년 p.10~15
	안전손잡이	손잡이를 부착하여 자립 환경을 조성하고 안전사고 예방을 위한 용품	없음 p.16~21
	미끄럼방지용품(매트)	실내에서 미끄러지지 않도록 하여 낙상사고를 예방하기 위한 미끄럼방지 매트	없음 p.22~23
	미끄럼방지용품(양말)	실내에서 미끄러지지 않도록 하여 낙상사고를 예방하기 위한 미끄럼방지 양말	없음 p.24~26
	간이변기	와상상태, 소변조절 등이 어려운 경우 용변을 쉽고 안전하게 볼 수 있는 용품	없음 p.27
	지팡이	보행이 불편한 경우 보행을 보조하는 용품	2년 p.28~29
	욕창예방방석	장시간 앉아 있거나 휠체어를 이용할 경우 욕창을 예방하는 용품	3년 p.30~31
	자세변환용구	장시간 누워있는 경우 자세 및 위치 변환을 보조하는 용품	없음 p.32~33
구입 대어 품목	요실금팬티	배뇨조절 기능 저하 등으로 요실금 증상이 있는 어르신에게 쾌적한 일상생활 지원을 위한 용품	없음 p.34~35
	욕창예방매트리스	체중을 분산하고 통풍을 원활하게 하여 욕창을 예방하는 용품	3년 p.36~37
	경사로(실/내외)	실내외에서 수동휠체어 또는 성인용보행기 이용시 이동성 확보 및 안전사고 예방을 위한 용품	(실외용) 8년 (실내용) 2년 p.38~39
대어 품목	전동침대	일어나는 동작 등을 보조하고 자립을 지원하는 전동식 용품	10년 p.40~41
	이동욕조	거동이 불편한 경우 자신이 거주하는 방에서 외부로의 이동없이 간편하게 목욕 가능한 용품	5년 p.41
	수동휠체어	보행이 불가능하거나 장시간 보행이 곤란한 경우 이용하는 용품	5년 p.42~43
비급여 상품	비급여	간호,간병시 필요한 용품 모음 및 몸이 불편한 어르신을 위한 제품	- p.44~49



# 이동변기

사용가능 햇수 5년

## APT-101

T03030060001



제품 동영상

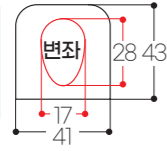

평상시에는 침대 옆 소파로 사용이 가능 좌면이 고급스러운 색상으로 구성됨  
손잡이 높이조절 (4 단계) 사용자 키에 맞춰 좌면높이 조절가능  
편리한 사용이 가능한 휴지걸이 장착 9L의 넉넉한 변기통 적재



복지용구 구입품목

판매가격 306,000원 본인부담금(15%) 45,900원

●공급업체/(주)아시아엠이 ●제조국/대한민국 ●재질/(프레임)원목(고무나무),(변기)폴리프로필렌,(시트)합성피혁 ●중량/16.2kg ●최대하중/100kg ●변기적재용량/9L

## APT-105

T03030060006

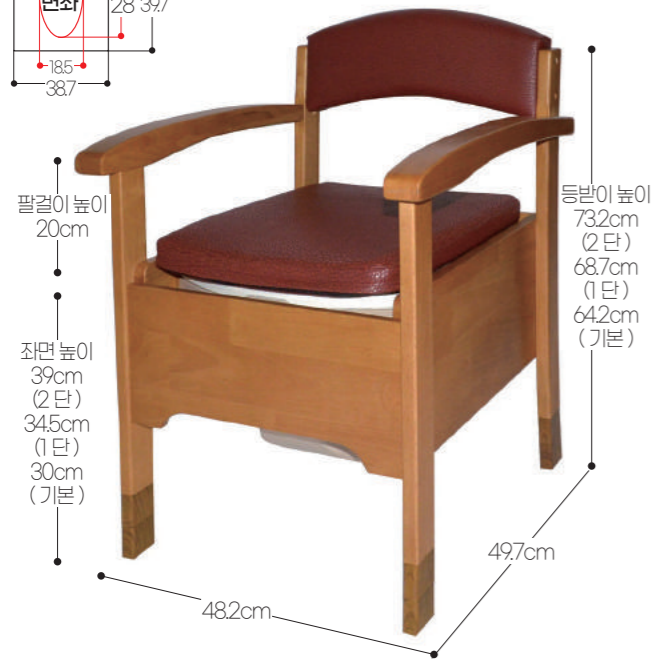
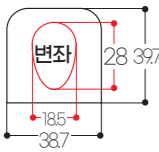

## PN-L23206KR

T03030081603

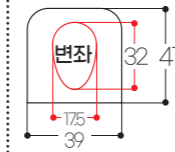

복지용구 구입품목 판매가격 283,000원 본인부담금(15%) 42,450원

●공급업체/파나소닉이에스신동아 ●제조국/일본 ●재질/천연목, 폴리프로필렌, 우레탄폼, 합성피혁 ●중량/14kg ●사이즈/49x58x75.5~87.5cm(5단 높이조절)

복지용구 구입품목 판매가격 248,000원 본인부담금(15%) 37,200원

●공급업체/(주)아시아엠이 ●제조국/대한민국 ●재질/(프레임)천연목(변기통)폴리프로필렌(시트)합성피혁 ●중량/12kg ●최대하중/100kg

사용가능 햇수 5년

## JP-1000

T03030035101

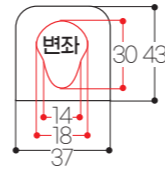

평상시에는 침대 옆 소파로 사용이 가능 변좌가 천천히 닫히는 멤퍼 기능  
다용도 수납걸이 장착 바퀴 장착으로 이동 용이  
팔걸이,다리 높이 조절 가능 쉽게 조립 가능



복지용구 구입품목

판매가격 364,000원 본인부담금(15%) 54,600원

●공급업체/(주)폴리텍 ●제조국/대한민국 ●재질/(본체,팔걸이)고무나무,(좌면,등받이)우레탄폼, 합성수지,(변좌,변기통)폴리프로필렌 ●중량/17.5kg ●최대하중/95kg ●변기적재용량/10L

## BFMB4

T03030025104

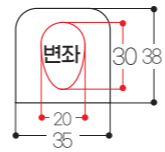

## BFMB8

T03030025008

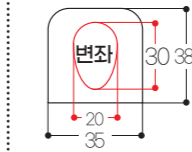

복지용구 구입품목 판매가격 331,000원 본인부담금(15%) 49,650원

●공급업체/보필 ●제조국/대한민국 ●재질/(프레임)고무나무(집성목),(변기)폴리프로필렌,(변기좌면)EVA,(좌면)합성피혁 ●중량/16.5kg ●최대하중/95kg ●변기적재용량/8L

복지용구 구입품목 판매가격 333,000원 본인부담금(15%) 49,950원

●공급업체/보필 ●제조국/대한민국 ●재질/(프레임)고무나무(집성목),(변기)폴리프로필렌,(변기좌면)EVA,(좌면)합성피혁 ●중량/15.5kg ●최대하중/95kg ●변기적재용량/8L

이동변기

목욕의자

성인용 보행기

안전손잡이

미끄럼방지용품 (매트·양말)

간이변기

지팡이

욕창예방방석

자세변환용구

요실금 팬티

욕창예방 매트리스

경사로 (실내·실외용)

전동침대

이동욕조

수동휠체어

비급여상품

이동변기

목욕의자

성인용 보행기

안전손잡이

미끄럼방지용품 (매트·양말)

간이변기

지팡이

욕창예방방석

자세변환용구

요실금 팬티

욕창예방 매트리스

경사로 (실내·실외용)

전동침대

이동욕조

수동휠체어

비급여상품



# 이동변기

사용가능 햇수 5년

533-900

T03030088604

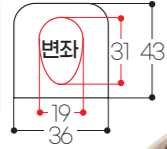

돌고래 입모양 형상의 시트가 이식적인 배변 자세를 인도  
변기통 덮개 + 변좌 덮개가 있어 이중으로 냄새 차단 가능  
49.5cm 콤팩트 사이즈 / 바퀴가 장착되어 이동이 편리

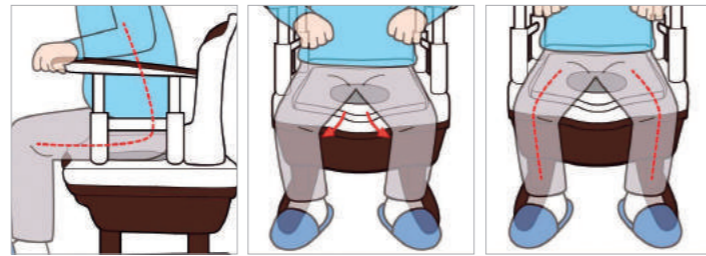

안쪽으로 안전하게 앉을 수 있도록 설계되어 "실적얇기" 방지 [다리로 앉기] 방지를 기대 변좌 중심 앞부분이 볼록하여 [배뺨에 앉기] 방지를 기대



복지용구 구입품목

판매가격 245,000원 본인부담금(15%) 36,750원

● 공급업체/(주)케어맥스코리아 ● 제조국/일본 ● 재질/(프레임)폴리프로필렌, ABS수지, (변기)폴리프로필렌, (등받이 · 팔걸이 쿠션) EVA ● 중량/10.9kg ● 최대하중/100kg ● 변기적재용량/9L

PT-100

T03030043002

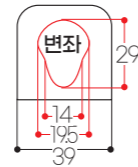
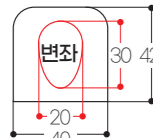

복지용구 구입품목

판매가격 416,000원 본인부담금(15%) 62,400원

● 공급업체/미키코리아(주) ● 제조국/대한민국 ● 재질/고강도 알루미늄, 폴리우레탄, EPDM RUBBER ● 중량/9.4kg ● 최대하중/95kg ● 사이즈/48x81x89cm

복지용구 구입품목

판매가격 168,000원 본인부담금(15%) 25,200원

● 공급업체/파나소닉이엑스신동아 ● 제조국/일본 ● 재질/강화플라스틱 ● 중량/9.5kg ● 사이즈/53x57x75-87cm

사용가능 햇수 5년

APT-210

T03030060102

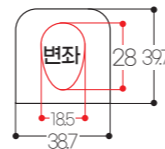

변기통 덮개 + 변좌 덮개가 2중으로 장착되어 냄새 차단 가능



9 리터의 변기통



사용자 신장에 맞춰 다리 높이 조절 가능



사용자 신체에 맞춰 팔걸이 높이 조절 가능



바퀴가 장착되어 있어 이동이 편리

복지용구 구입품목

판매가격 198,000원 본인부담금(15%) 29,700원

● 공급업체/(주)아시아엠이 ● 제조국/대한민국 ● 재질/(프레임)폴리프로필렌, (변기)폴리프로필렌, (시트)면, 폴리에스테르, 우레탄 ● 중량/13.8kg ● 최대하중/95kg ● 변기적재용량/9L

BFMB5

T03030025105

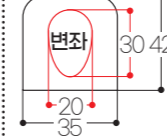
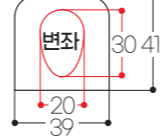

레드

복지용구 구입품목

판매 가격 274,000원 본인부담금(15%) 41,100원

● 공급업체/보필 ● 제조국/대한민국 ● 재질/(프레임)알루미늄, (변기)폴리프로필렌, (좌면)우레탄 ● 중량/6.5kg ● 최대하중/95kg ● 변기적재용량/8L ● 사이즈/54x51-57x64-70cm

복지용구 구입품목

판매 가격 122,000원 본인부담금(15%) 18,300원

● 공급업체/보필 ● 제조국/대한민국 ● (프레임)알루미늄, (변기)폴리프로필렌, (팔걸이)EVA ● 중량/4.8kg ● 최대하중/95kg ● 변기적재용량/8L ● 사이즈/56x49x78-85cm

SKC-660

T03030006002

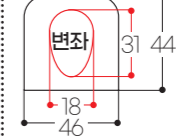

복지용구 구입품목

판매 가격 216,000원 본인부담금(15%) 32,400원

● 공급업체/삼원스카이 ● 제조국/대한민국 ● (프레임)알루미늄합금, (변기)폴리프로필렌 ● 중량/8.9kg ● 최대하중/100kg ● 변기적재용량/4L ● 사이즈/50x54x81cm



# 목욕의자

사용가능 햇수 5년

## ASC-502

B03180060004



제품 동영상



접이시

좌면



다리부분 높이조절가능 (6 단계 높이조절)



좌면시트 탈부착 가능



양팔걸이 각도조절 가능



사위기 걸이 장착으로 편리



복지용구 구입품목

판매가격 205,000원 본인부담금(15%) 30,750원

●공급업체/아시아엠이 ●제조국/대한민국 ●재질/(프레임)알루미늄, (시트)PE ●중량/4.5kg ●최대하중/95kg ●사이즈/44.5x46.5~55.5x60.7~70.6cm/(좌면:40.7x31cm)

## ASC-102

B03180060002



접이시

좌면



다리부분 높이조절 가능



팔걸이 각도조절 가능



좌면시트 탈부착 가능

복지용구 구입품목

판매가격 168,000원 본인부담금(15%) 25,200원

●공급업체/(주)아시아엠이 ●제조국/대한민국 ●재질/(프레임)알루미늄 (시트)EVA (좌면)폴리에틸렌 ●중량/6.9kg ●최대하중/100kg ●사이즈/좌면:45x35.5x39~49(5단계)/등받이:55~65cm(5단계)

## ASC-103

B03180060003



접이시

좌면



다리부분 높이조절 가능



팔걸이 각도조절 가능



좌면시트 탈부착 가능



좌면 엉덩이세척 구멍

복지용구 구입품목

판매가격 165,000원 본인부담금(15%) 24,750원

●공급업체/(주)아시아엠이 ●제조국/대한민국 ●재질/(프레임)알루미늄 (시트)EVA (좌면)폴리에틸렌 ●중량/6.9kg ●최대하중/100kg ●사이즈/좌면:45x35.5x39~49(5단계)/등받이:55~65cm(5단계)

사용가능 햇수 5년

## WB-C100

B03181112601



제품 동영상



접이시

좌면



다리부분 높이조절가능 (5 단계 높이조절)



좌면시트 탈부착 가능



양 팔걸이 각도 조절이 가능하여 목욕시 신체 이동이 편리



복지용구 구입품목

판매가격 166,000원 본인부담금(15%) 24,900원

●공급업체/월드케어 ●제조국/중국 ●재질/(프레임)알루미늄, (시트)EVA ●중량/5kg ●최대하중/95kg ●사이즈/51x55~63x69~78cm/(좌면:42x35cm)

## IU

B03180088605



제품 동영상



좌면

복지용구 구입품목

판매가격 190,000원 본인부담금(15%) 28,500원

●공급업체/(주)케어맥스코리아 ●제조국/중국, 수입국/일본 ●재질/(프레임)알루미늄 (시트)소프트패드(EVA) (등받이) 폴리에틸렌 ●중량/5kg ●최대하중/100kg

## KT130

B03180088602



제품 동영상



인기

복지용구 구입품목

판매가격 180,000원 본인부담금(15%) 27,000원

●공급업체/(주)케어맥스코리아 ●제조국/중국, 수입국/일본 ●재질/(프레임)알루미늄 (시트)EVA (좌면)등받이) 폴리에틸렌 ●중량/5.4kg ●최대하중/100kg

이동변기

목욕의자

성인용 보행기

안전손잡이

미끄럼방지용품 (매트·양말)

간이변기

지팡이

욕창예방방석

자세변환용구

요실금 팬티

욕창예방 매트리스

경사로 (실내·실외용)

전동침대

이동욕조

수동휠체어

비급여상품



# 목욕의자

사용가능 햇수 5년

## BSU11

B03180088608



제품 동영상



**복지용구 구입품목** 판매가격 **159,000원** 본인부담금(15%) **23,850원**  
 ●공급업체/(주)케어맥스코리아 ●제조국/중국, 수입국/일본 ●재질/알루미늄합금, EVA, 폴리에틸렌 ●중량/4.5kg ●최대하중/95kg ●사이즈/46.5x49.5~57.5x65~75cm

## PN-L4152101D

B03180081503



**NEW** **복지용구 구입품목** 판매가격 **186,000원** 본인부담금(15%) **27,900원**  
 ●공급업체/파나소닉이에스신동아 ●제조국/중국 ●재질/알루미늄, EVA ●중량/5.1kg

## BOFEEL10

B03180025012



**복지용구 구입품목** 판매가격 **175,000원** 본인부담금(15%) **26,250원**  
 ●공급업체/보필 ●제조국/대한민국 ●재질/(좌면 등받이)폴리에틸렌, (팔걸이)폴리프로필렌, (손잡이)TPE, (소프트패드)EVA 수지, (다리고무)합성고무, (다리파이프)알루미늄 ●중량/5kg

사용가능 햇수 5년

## BOFEEL8

B03180025104



**복지용구 구입품목** 판매가격 **178,000원** 본인부담금(15%) **26,700원**  
 ●공급업체/보필 ●제조국/대한민국 ●재질/(프레임)알루미늄, (시트)EVA, (팔걸이)폴리프로필렌 ●중량/5.4kg ●사이즈/54x50x65~71cm

## MTCA

B03180049001



**복지용구 구입품목** 판매가격 **720,000원** 본인부담금(15%) **108,000원**  
 ●공급업체/민택산업 ●제조국/대한민국 ●재질/(프레임)스테인리스 스틸, (시트)발포 PVC ●중량/13kg ●최대하중/100kg ●사이즈/49.7x140.5x70~122.7cm

# 목욕의자

## BOFEEL9

B03180025013

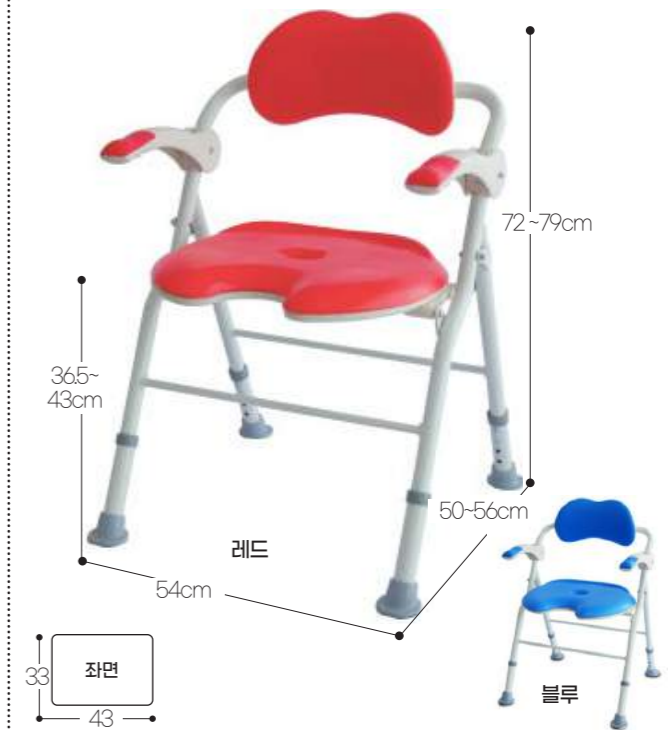

**복지용구 구입품목** 판매가격 **170,000원** 본인부담금(15%) **25,500원**  
 ●공급업체/보필 ●제조국/대한민국 ●재질/(프레임)알루미늄, (시트)EVA, (팔걸이)폴리프로필렌 ●중량/4.9kg ●최대하중/100kg ●사이즈/54x50~56x72~79cm

## PT-300

B03180043004



**복지용구 구입품목** 판매가격 **500,000원** 본인부담금(15%) **75,000원**  
 ●공급업체/미키코리아(주) ●제조국/대한민국 ●재질/알루미늄, 폴리우레탄, EPDM RUBBER ●중량/9.7kg ●최대하중/95kg ●사이즈/50x87x90~105cm



# 성인용보행기

SC-700

M06091113601



**인기**  
**복지용구 구입품목** 판매가격 **162,000원** 본인부담금(15%) **24,300원**  
 ●공급업체/(주)에스앤에프 ●제조국/중국 ●재질/(프레임)알루미늄, (시트)인조가죽 ●중량/6kg ●최대하중/80kg ●사이즈/50x62x85~95cm/(접이시:28x85~95cm)

휴먼스텝 산아2

M06090116101



**복지용구 구입품목** 판매가격 **214,000원** 본인부담금(15%) **32,100원**  
 ●공급업체/(주)에스앤씨케어 ●제조국/대한민국 ●재질/(프레임)알루미늄, 철, 플라스틱 (시트)나이론 ●중량/6.8kg ●최대하중/100kg ●사이즈/48x67x96~105cm

사용가능 햇수 5년(2개 구매가능)

단비

M06090005015



**NEW**  
**복지용구 구입품목** 판매가격 **308,000원** 본인부담금(15%) **46,200원**  
 ●공급업체/(주)삼주유니콘 ●제조국/대한민국 ●재질/알루미늄외 ●중량/7.6kg ●최대하중/100kg ●사이즈/50.5x58.5x96.5~104.5cm/(접이시:39.5x102.5cm)

SIST01

M06090088609



**복지용구 구입품목** 판매가격 **178,000원** 본인부담금(15%) **26,700원**  
 ●공급업체/(주)케어맥스코리아 ●제조국/중국, 수입국/일본 ●재질/(프레임)알루미늄, (시트)폴리에스테르 ●중량/5.8kg ●최대하중/100kg ●사이즈/50.5x60x81.5~90cm/(접이시:32.5x32cm)

사용가능 햇수 5년(2개 구매가능)

ST10

M06090088606



**인기**  
**복지용구 구입품목** 판매가격 **171,000원** 본인부담금(15%) **25,650원**  
 ●공급업체/(주)케어맥스코리아 ●제조국/중국, 수입국/일본 ●재질/(프레임)알루미늄, (시트)폴리에스테르 ●중량/6.8kg ●최대하중/100kg ●사이즈/54.5x64x81.5~94cm/(접이시:36.5x27cm)

KS-300

M06090005106



**복지용구 구입품목** 판매가격 **217,000원** 본인부담금(15%) **32,550원**  
 ●공급업체/(주)삼주유니콘 ●제조국/대한민국 ●재질/(프레임)알루미늄, (시트)폴리에스테르 ●중량/6kg ●최대하중/100kg

# 성인용보행기

ST003-L

M06090088613



**복지용구 구입품목** 판매가격 **194,000원** 본인부담금(15%) **29,100원**  
 ●공급업체/(주)케어맥스코리아 ●제조국/중국, 수입국/일본 ●재질/(프레임)알루미늄, 폴리프로필렌(시트)폴리에스테르 ●중량/6.2kg ●최대하중/100kg ●사이즈/53.5x57.5x90.5~105cm

뉴라이트 스텝

M06090005013



**복지용구 구입품목** 판매가격 **227,000원** 본인부담금(15%) **34,050원**  
 ●공급업체/(주)삼주유니콘 ●제조국/대한민국 ●재질/(프레임)알루미늄, (시트)폴리에스테르 ●중량/7.4kg ●최대하중/100kg

- 이동변기
- 목욕의자
- 성인용보행기
- 안전손잡이
- 미끄럼방지용품(매트·양말)
- 간이변기
- 지팡이
- 욕창예방방석
- 자세변환용구
- 요실금팬티
- 욕창예방 매트리스
- 경사로(실내·실외용)
- 전동침대
- 이동욕조
- 수동휠체어
- 비급여상품

- 이동변기
- 목욕의자
- 성인용보행기
- 안전손잡이
- 미끄럼방지용품(매트·양말)
- 간이변기
- 지팡이
- 욕창예방방석
- 자세변환용구
- 요실금팬티
- 욕창예방 매트리스
- 경사로(실내·실외용)
- 전동침대
- 이동욕조
- 수동휠체어
- 비급여상품



# 성인용보행기

**HS05H** M06090088604



복지용구 구입품목 판매가격 **205,000원** 본인부담금(15%) **30,750원**

- 공급업체/(주)케어맥스코리아 ●제조국/중국, 수입국/일본
- 재질/(프레임)알루미늄, (시트)나일론 ●중량/5.3kg ●최대하중/75kg
- 사이즈/52x62.5x74~92cm/(좌면)28x30cm

**BH-90** M06061112601



복지용구 구입품목 판매가격 **218,000원** 본인부담금(15%) **32,700원**

- 공급업체/(주)월드케어 ●제조국/중국 ●재질/(프레임)알루미늄, (시트)천
- 중량/7kg ●최대하중/100kg
- 사이즈/60x65x78~96cm/(접이시)22x78~96cm

**KS120** M06090005003



복지용구 구입품목 판매가격 **179,000원** 본인부담금(15%) **26,850원**

- 공급업체/(주)삼주유니콘 ●제조국/대한민국 ●재질/알루미늄 외
- 중량/4.8kg ●최대하중/100kg ●사이즈/44x61x86~94cm

**KS-130** M06090005005



복지용구 구입품목 판매가격 **167,000원** 본인부담금(15%) **25,050원**

- 공급업체/(주)삼주유니콘 ●제조국/대한민국 ●재질/(프레임)알루미늄, (시트)폴리에스테르
- 중량/5kg ●최대하중/100kg ●사이즈/48x55x82~90cm

사용가능 햇수 5년(2개 구매가능)

**카본 울트라라이트 워커** M06060002604



복지용구 구입품목 판매가격 **568,000원** 본인부담금(15%) **85,200원**

- 공급업체/액티브프로코리아 ●제조국/중국, 수입국/중국, 덴마크
- 재질/(프레임)100% 카본, (기타)알루미늄, 플라스틱 (시트)패브릭 ●중량/4.9kg ●최대하중/100kg

# 성인용보행기

**Brado rollator** M06060002606



복지용구 구입품목 판매가격 **249,000원** 본인부담금(15%) **37,350원**

- 공급업체/액티브프로코리아 ●제조국/대만 ●재질/(프레임)알루미늄, 고무, 플라스틱(시트)패브릭
- 중량/7.2kg ●최대하중/125kg ●사이즈/57x66x72~89cm

**나이스워커4S** M06060004003



복지용구 구입품목 판매가격 **309,000원** 본인부담금(15%) **46,350원**

- 공급업체/(주)나이스텍 ●제조국/대한민국 ●재질/(프레임)알루미늄, 스테인리스 스틸 합성수지, (시트)합성섬유
- 중량/9.5kg ●최대하중/80kg ●사이즈/61x71.5x75~90cm

**E:ZO(이조)** M06090164001



복지용구 구입품목 판매가격 **401,000원** 본인부담금(15%) **60,150원**

- 공급업체/(주)올비트엔 ●제조국/대한민국 ●재질/(프레임)알루미늄, (시트)인조가죽
- 중량/6.5kg ●최대하중/100kg ●사이즈/51x58x83~91cm



# 성인용보행기

**SPACE-S** M06061133601



**인기**  
**복지용구 구입품목** 판매가격 **343,000원** 본인부담금(15%) **51,450원**  
 ●공급업체/제이피테크 ●제조국/대한민국 ●재질/알루미늄 외 ●중량/5.7kg ●가방적재하중/5kg ●최대하중/100kg ●사이즈/62.5x65.5x78~92cm

사용가능 햇수 5년(2개 구매가능)

**XEON(제온)** M06061133602



**복지용구 구입품목** 판매가격 **544,000원** 본인부담금(15%) **81,600원**  
 ●공급업체/제이피테크 ●제조국/대한민국 ●재질/카본 외 ●중량/5.4kg ●최대하중/100kg ●가방적재하중/5kg ●사이즈/62.5x65.5x78~92cm

사용가능 햇수 5년(2개 구매가능)

**Trive(트라이브)** M06060192501



**NEW**  
**복지용구 구입품목** 판매가격 **346,000원** 본인부담금(15%) **51,900원**  
 ●공급업체/웰포레 ●제조국/중국 ●재질/알루미늄 외 ●중량/6.5kg ●최대하중/125kg ●사이즈/61x69x80~92cm

# 성인용보행기

**AWT-501** M06060060001



**복지용구 구입품목** 판매가격 **405,000원** 본인부담금(15%) **60,750원**  
 ●공급업체/(주)아시아엠이 ●제조국/대한민국 ●재질/프레임스틸 ●중량/13.3kg ●최대하중/100kg ●사이즈/64x72x87~117cm

**코지워커P02** M06060147001



**복지용구 구입품목** 판매가격 **249,000원** 본인부담금(15%) **37,350원**  
 ●공급업체/코지케어 ●제조국/대한민국 ●재질/프레임스틸 알루미늄(시트)합성수지 ●중량/9kg ●최대하중/80kg ●사이즈/52x64x88~100cm

**코지워커P03** M06060147002



**복지용구 구입품목** 판매가격 **302,000원** 본인부담금(15%) **45,300원**  
 ●공급업체/코지케어 ●제조국/대한민국 ●재질/프레임스틸 알루미늄(시트)합성수지 ●중량/9kg ●최대하중/80kg ●사이즈/66x67x95~107cm

**SKB-101W** M06060006003



**NEW**  
**복지용구 구입품목** 판매가격 **239,000원** 본인부담금(15%) **35,850원**  
 ●공급업체/(주)삼원스카이 ●제조국/대한민국 ●재질/프레임스틸 크롬표면처리(시트)레이피 스펀지폼 ●중량/13kg ●최대하중/100kg ●의자높이 48cm ●사이즈/68x75x90~108cm

**CK-06** M06061091101



**복지용구 구입품목** 판매가격 **49,600원** 본인부담금(15%) **7,440원**  
 ●공급업체/(주)세원케어 ●제조국/중국 ●재질/프레임알루미늄 ●중량/3.6kg ●최대하중/80kg ●사이즈/68x50x79~87cm



# 안전손잡이

연간 구입가능 갯수 10개

**MSH-502** F18030034104



**복지용구 구입품목** 판매가격 **201,000원** 본인부담금(15%) **30,150원**  
●공급업체/(주)엠씨텍 ●제조국/대한민국 ●재질/(프레임) 스테인리스 스틸, (브라켓) 스테인리스 스틸 ●중량/12kg ●최대하중/80kg ●사이즈/64.5x50.5x71.5cm

**MSH-103S** F18030034110



**복지용구 구입품목** 판매가격 **221,000원** 본인부담금(15%) **33,150원**  
●공급업체/(주)엠씨텍 ●제조국/대한민국 ●재질/(프레임) 스테인리스 스틸, (브라켓) 스테인리스 스틸 ●중량/8.5kg ●최대하중/80kg ●사이즈/61x52x66.5cm

**CSH-1000** F18031026106



**복지용구 구입품목** 판매가격 **174,000원** 본인부담금(15%) **26,100원**  
●공급업체/세비앙 ●제조국/대한민국 ●재질/(프레임) 원목(물푸레 나무), (브라켓) STS PIPE ●중량/6.5kg ●최대하중/80kg ●사이즈/55x48x67~75cm

**케어 핸들-2** F18031068102



**복지용구 구입품목** 판매가격 **163,200원** 본인부담금(15%) **24,480원**  
●공급업체/보림제작소 ●제조국/대한민국 ●재질/(프레임) 알루미늄, (브라켓) 알루미늄, 스테인리스, (팔걸이) 원목 ●중량/4kg ●최대하중/80kg ●사이즈/62x43x64cm

**MSH-103** F18030034109



**복지용구 구입품목** 판매가격 **151,000원** 본인부담금(15%) **22,650원**  
●공급업체/(주)엠씨텍 ●제조국/대한민국 ●재질/(프레임) 스틸, (브라켓) 스틸 ●중량/12.7kg ●최대하중/80kg ●사이즈/63x52x68.5cm

**YGM03** F18030045103



**복지용구 구입품목** 판매가격 **128,000원** 본인부담금(15%) **19,200원**  
●공급업체/유광정밀 ●제조국/대한민국 ●재질/(프레임) SUS, (기타) 실리콘 ●중량/2.7kg ●최대하중/100kg ●사이즈/47-50x29.5x41cm

**CSH-2000** F18031026113



**복지용구 구입품목** 판매가격 **185,000원** 본인부담금(15%) **27,750원**  
●공급업체/세비앙 ●제조국/대한민국 ●재질/(프레임) 원목(물푸레 나무), (브라켓) 알루미늄, STS 파이프 ●중량/7.1kg ●최대하중/80kg ●사이즈/70x50x62~70cm

**케어 핸들-3** F18031068103

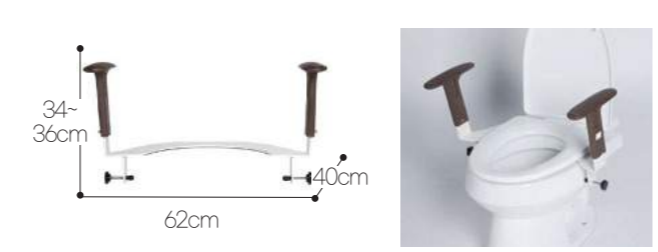

**복지용구 구입품목** 판매가격 **152,300원** 본인부담금(15%) **22,845원**  
●공급업체/보림제작소 ●제조국/대한민국 ●재질/(프레임) 스테인리스, (브라켓) 스테인리스, (팔걸이) 폴리프로필렌 ●중량/4kg ●최대하중/80kg ●사이즈/62x40x34-36cm

연간 구입가능 갯수 10개

**WS-H100** F18030173501



**복지용구 구입품목** 판매가격 **174,000원** 본인부담금(15%) **26,100원**  
●공급업체/월드케어 ●제조국/중국 ●재질/(손잡이) 원목, (브라켓) 스틸, 고무 외 ●중량/6kg ●최대하중/80kg ●사이즈/60x50x64-68cm

**JP-400** F18030035101



**복지용구 구입품목** 판매가격 **54,700원** 본인부담금(15%) **8,205원**  
●공급업체/(주)폴리텍 ●제조국/대한민국 ●재질/(손잡이) 원목, (브라켓) 아연합금 ●중량/0.97kg ●최대하중/80kg ●사이즈/41.2x8.15cm

**MSP-0002** F18030175003



**복지용구 구입품목** 판매가격 **240,000원** 본인부담금(15%) **36,000원**  
●공급업체/명성실버케어 ●제조국/대한민국 ●재질/스틸PIPE, 도장철판, PVC 등 ●중량/21kg ●사이즈/92x52x81~91cm

**MSP-0003** F18030175004



**복지용구 구입품목** 판매가격 **221,000원** 본인부담금(15%) **33,150원**  
●공급업체/명성실버케어 ●제조국/대한민국 ●재질/스틸PIPE, 도장철판, PVC 등 ●중량/19kg ●사이즈/92x52x81~91cm

**MSP-0005** F18030175001



**복지용구 구입품목** 판매가격 **231,000원** 본인부담금(15%) **34,650원**  
●공급업체/명성실버케어 ●제조국/대한민국 ●재질/스틸PIPE, 알루미늄다이캐스팅 등 ●중량/78.7kg ●사이즈/40x40x190-290cm

**BFSH10** F18030025005



**복지용구 구입품목** 판매가격 **203,000원** 본인부담금(15%) **30,450원**  
●공급업체/보필 ●제조국/대한민국 ●재질/(손잡이) 원목, (브라켓) 알루미늄 외 ●중량/5.8kg ●최대하중/80kg ●사이즈/66.5x44x56.5-62.5cm

**JP-600** F18030035102



**복지용구 구입품목** 판매가격 **59,500원** 본인부담금(15%) **8,925원**  
●공급업체/(주)폴리텍 ●제조국/대한민국 ●재질/(손잡이) 원목, (브라켓) 아연합금 ●중량/1.11kg ●최대하중/80kg ●사이즈/61.2x8.15cm

이동변기

목욕의자

성인용 보행기

안전손잡이

미끄럼방지용품 (매트·양말)

간이변기

지팡이

욕창예방방석

자세변환용구

요실금 팬티

욕창예방 매트리스

경사로 (실내·실외용)

전동침대

이동욕조

수동휠체어

비급여상품

이동변기

목욕의자

성인용 보행기

안전손잡이

미끄럼방지용품 (매트·양말)

간이변기

지팡이

욕창예방방석

자세변환용구

요실금 팬티

욕창예방 매트리스

경사로 (실내·실외용)

전동침대

이동욕조

수동휠체어

비급여상품



# 안전손잡이

ASH-201 F18030060120



복지용구 구입품목 판매 가격 219,000원 본인부담금 (15%) 32,850원

●공급업체/(주)아시아엠이 ●제조국/대한민국 ●재질/(프레임)알루미늄(브라켓)아연합금 ●중량/6.2kg ●최대하중/80kg ●사이즈/210-290cm

ASH-102 F18030060002

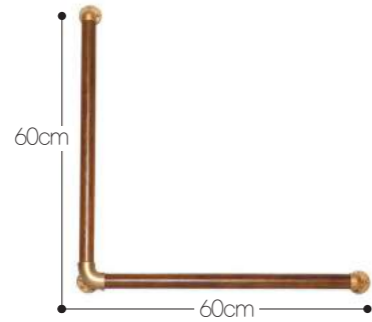

복지용구 구입품목 판매 가격 67,700원 본인부담금 (15%) 10,155원

●공급업체/(주)아시아엠이 ●제조국/대한민국 ●재질/(프레임)원목(비치나무)(브라켓)아연합금 ●중량/12kg ●최대하중/100kg ●사이즈/60x60x55.6cm

연간 구입가능 갯수 10개

ASH-103 F18030060004

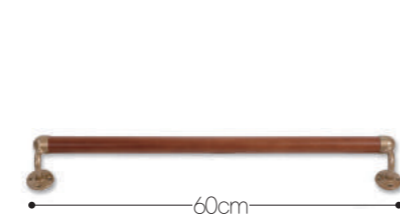

복지용구 구입품목 판매 가격 44,400원 본인부담금 (15%) 6,660원

●공급업체/(주)아시아엠이 ●제조국/대한민국 ●재질/(프레임)원목(비치나무)(브라켓)아연합금 ●중량/0.6kg ●최대하중/100kg ●사이즈/60x5.5cm

연간 구입가능 갯수 10개

ASH-110 F18030060107



복지용구 구입품목 판매 가격 44,400원 본인부담금 (15%) 6,660원

●공급업체/(주)아시아엠이 ●제조국/대한민국 ●재질/(프레임)알루미늄(브라켓)아연합금 ●중량/0.65kg ●최대하중/100kg ●사이즈/60x5.5cm

ASH-111 F18030060109



복지용구 구입품목 판매 가격 73,600원 본인부담금 (15%) 11,040원

●공급업체/(주)아시아엠이 ●제조국/대한민국 ●재질/(프레임)원목(비치나무)(브라켓)아연합금 ●중량/1.4kg ●최대하중/100kg ●사이즈/60x60x5.5cm

ASH-120 F18030060113



복지용구 구입품목 판매 가격 44,500원 본인부담금 (15%) 6,675원

●공급업체/(주)아시아엠이 ●제조국/대한민국 ●재질/(프레임)원목(비치나무)(브라켓)아연합금 ●중량/0.6kg ●최대하중/100kg ●사이즈/41x5.5cm

ASH-104 F18030060005



복지용구 구입품목 판매 가격 42,800원 본인부담금 (15%) 6,420원

●공급업체/(주)아시아엠이 ●제조국/대한민국 ●재질/(프레임)원목(비치나무)(브라켓)아연합금 ●중량/0.5kg ●최대하중/100kg ●사이즈/41x5.5cm

ASH-105 F18030060006



복지용구 구입품목 판매 가격 44,300원 본인부담금 (15%) 6,645원

●공급업체/(주)아시아엠이 ●제조국/대한민국 ●재질/(프레임)원목(비치나무)(브라켓)아연합금 ●중량/0.5kg ●최대하중/100kg ●사이즈/60x5.5cm

ASH-106 F18030060003



복지용구 구입품목 판매 가격 42,700원 본인부담금 (15%) 6,405원

●공급업체/(주)아시아엠이 ●제조국/대한민국 ●재질/(프레임)원목(비치나무)(브라켓)아연합금 ●중량/0.4kg ●최대하중/100kg ●사이즈/41x5.5cm

DGP-0002 F18030059002



복지용구 구입품목 판매 가격 158,000원 본인부담금 (15%) 23,700원

●공급업체/(주)대구정공 ●제조국/대한민국 ●재질/(프레임)스틸 ●중량/17kg ●최대하중/80kg ●사이즈/52x92x70-85cm

DGP-0003 F18030059003

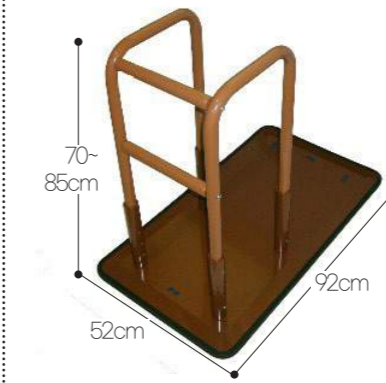

복지용구 구입품목 판매 가격 185,000원 본인부담금 (15%) 27,750원

●공급업체/(주)대구정공 ●제조국/대한민국 ●재질/(프레임)스틸 ●중량/21kg ●최대하중/80kg ●사이즈/52x92x70-85cm

DGP-0004 F18030059004



복지용구 구입품목 판매 가격 125,000원 본인부담금 (15%) 18,750원

●공급업체/(주)대구정공 ●제조국/대한민국 ●재질/(프레임)스틸 ●중량/17kg ●최대하중/80kg ●사이즈/52x92x70-85cm

ASH-107 F18030060101



복지용구 구입품목 판매 가격 44,400원 본인부담금 (15%) 6,660원

●공급업체/(주)아시아엠이 ●제조국/대한민국 ●재질/(프레임)원목(비치나무)(브라켓)아연합금 ●중량/0.75kg ●최대하중/100kg ●사이즈/41x5.5cm

ASH-108 F18030060103



복지용구 구입품목 판매 가격 44,400원 본인부담금 (15%) 6,660원

●공급업체/(주)아시아엠이 ●제조국/대한민국 ●재질/(프레임)원목(비치나무)(브라켓)아연합금 ●중량/0.8kg ●최대하중/100kg ●사이즈/60x5.5cm

ASH-109 F18030060105



복지용구 구입품목 판매 가격 44,100원 본인부담금 (15%) 6,615원

●공급업체/(주)아시아엠이 ●제조국/대한민국 ●재질/(프레임)원목(비치나무)(브라켓)아연합금 ●중량/0.6kg ●최대하중/100kg ●사이즈/41x5.5cm

DGP-0005 F18030059007



복지용구 구입품목 판매 가격 188,000원 본인부담금 (15%) 28,200원

●공급업체/(주)대구정공 ●제조국/대한민국 ●재질/(프레임)스틸(브라켓)알루미늄, 스틸 ●중량/8kg ●최대하중/80kg ●사이즈/21x195-280cm

DGP-0006 F18030059006



복지용구 구입품목 판매 가격 37,400원 본인부담금 (15%) 5,610원

●공급업체/(주)대구정공 ●제조국/대한민국 ●재질/(프레임)스틸,PVC,나일론 ●중량/0.7kg ●최대하중/80kg ●사이즈/16x22cm

DGP-0007 F18030059005



복지용구 구입품목 판매 가격 43,100원 본인부담금 (15%) 6,465원

●공급업체/(주)대구정공 ●제조국/대한민국 ●재질/(프레임)스틸,PVC,나일론 ●중량/2.2kg ●최대하중/80kg ●사이즈/120cm



# 안전손잡이

**CV100** F18031026112

복지용구 구매품목 판매 가격 **253,000원** 본인부담금 (15%) **37,950원**

●공급업체/(주)세비앙 ●제조국/대한민국 ●재질/프레임)천연원목(물푸레 나무), (브라켓) 알루미늄 ●중량/5.3kg ●최대하중/80kg ●사이즈/210-290cm

**CV200** F18030191003

복지용구 구매품목 판매 가격 **322,000원** 본인부담금 (15%) **48,300원**

●공급업체/(주)세비앙 ●제조국/대한민국 ●재질/알루미늄, 실리콘 ●중량/5kg ●최대하중/80kg ●사이즈/172.5-250cm

**CL300** F18031026101

복지용구 구매품목 판매 가격 **42,600원** 본인부담금 (15%) **6,390원**

●공급업체/(주)세비앙 ●제조국/대한민국 ●재질/프레임)원목(물푸레 나무), (브라켓) 아연, 크롬도금 ●중량/0.4kg ●최대하중/80kg ●사이즈/37.5x6.8cm

**CW400** F18031026104

복지용구 구매품목 판매 가격 **42,100원** 본인부담금 (15%) **6,315원**

●공급업체/(주)세비앙 ●제조국/대한민국 ●재질/프레임)원목(물푸레 나무), (브라켓) 아연, 크롬도금 ●중량/0.5kg ●최대하중/80kg ●사이즈/40x74cm

**CW550** F18031026110

복지용구 구매품목 판매 가격 **33,800원** 본인부담금 (15%) **5,070원**

●공급업체/(주)세비앙 ●제조국/대한민국 ●재질/프레임)원목(물푸레 나무), (브라켓) 아연, 크롬도금 ●중량/0.8kg ●최대하중/80kg ●사이즈/55x74cm

**CC1200** F18031026103

복지용구 구매품목 판매 가격 **67,700원** 본인부담금 (15%) **10,155원**

●공급업체/(주)세비앙 ●제조국/대한민국 ●재질/프레임)원목(물푸레 나무), (브라켓) 아연, 크롬도금 ●중량/1.2kg ●최대하중/80kg ●사이즈/121x74cm

**CE400** F18031026109

복지용구 구매품목 판매 가격 **35,600원** 본인부담금 (15%) **5,340원**

●공급업체/(주)세비앙 ●제조국/대한민국 ●재질/프레임)원목(물푸레 나무), (브라켓)아연, 크롬도금 ●중량/0.6kg ●최대하중/80kg ●사이즈/44x7cm

**CE600** F18031026107

복지용구 구매품목 판매 가격 **36,700원** 본인부담금 (15%) **5,505원**

●공급업체/(주)세비앙 ●제조국/대한민국 ●재질/프레임)원목(물푸레 나무), (브라켓)아연, 크롬도금 ●중량/0.7kg ●최대하중/80kg ●사이즈/64x7cm

**CL600** F18031026102

복지용구 구매품목 판매 가격 **44,100원** 본인부담금 (15%) **6,615원**

●공급업체/(주)세비앙 ●제조국/대한민국 ●재질/프레임)원목(물푸레 나무), (브라켓) 아연, 크롬도금 ●중량/0.6kg ●최대하중/80kg ●사이즈/67.5x6.8cm

**CE440** F18031026111

복지용구 구매품목 판매 가격 **57,500원** 본인부담금 (15%) **8,625원**

●공급업체/(주)세비앙 ●제조국/대한민국 ●재질/프레임)원목(물푸레 나무), (브라켓)아연, 크롬도금 ●중량/1kg ●최대하중/80kg ●사이즈/88.4x7cm ●각도조절(90-180°) 가능

**CE460** F18031026108

복지용구 구매품목 판매 가격 **59,300원** 본인부담금 (15%) **8,895원**

●공급업체/(주)세비앙 ●제조국/대한민국 ●재질/프레임)원목(물푸레 나무), (브라켓)아연, 크롬도금 ●중량/1.3kg ●최대하중/80kg ●사이즈/108.4x7cm ●각도조절(90-180°) 가능

**NSBS-LS4475** F18031069101

복지용구 구매품목 판매 가격 **76,600원** 본인부담금 (15%) **11,490원**

●공급업체/엔에스비에스 ●제조국/대한민국 ●재질/알루미늄 ●중량/0.73kg(건전지포함) ●최대하중/80kg ●사이즈/44x7.5cm

## 연간 구입가능 갯수 10개

**YGA001** F18030045110

복지용구 구매품목 판매 가격 **19,500원** 본인부담금 (15%) **2,925원**

●공급업체/유광정밀 ●제조국/대한민국 ●재질/프레임)SUS, (기타)ABS수지 ●중량/0.36kg ●최대하중/100kg ●사이즈/36x74cm

**YGA002** F18030045111

복지용구 구매품목 판매 가격 **22,500원** 본인부담금 (15%) **3,375원**

●공급업체/유광정밀 ●제조국/대한민국 ●재질/프레임)SUS, (기타)ABS수지 ●중량/0.43kg ●최대하중/100kg ●사이즈/46x74cm

**YGA003** F18030045112

복지용구 구매품목 판매 가격 **25,200원** 본인부담금 (15%) **3,780원**

●공급업체/유광정밀 ●제조국/대한민국 ●재질/프레임)SUS, (기타)ABS수지 ●중량/0.6kg ●최대하중/100kg ●사이즈/66x74cm

**YGA02** F18030045114

복지용구 구매품목 판매 가격 **34,600원** 본인부담금 (15%) **5,190원**

●공급업체/유광정밀 ●제조국/대한민국 ●재질/프레임)SUS, (기타)ABS수지 ●중량/0.45kg ●최대하중/100kg ●사이즈/46x74cm

**YGA03** F18030045115

복지용구 구매품목 판매 가격 **37,500원** 본인부담금 (15%) **5,625원**

●공급업체/유광정밀 ●제조국/대한민국 ●재질/프레임)SUS, (기타)ABS수지 ●중량/0.6kg ●최대하중/100kg ●사이즈/66x74cm

**YGH002** F18030045113

복지용구 구매품목 판매 가격 **26,500원** 본인부담금 (15%) **3,975원**

●공급업체/유광정밀 ●제조국/대한민국 ●재질/프레임)SUS, (기타)ABS수지 ●중량/0.76kg ●최대하중/100kg ●사이즈/83x74cm

**YGH02** F18030045105

복지용구 구매품목 판매 가격 **41,600원** 본인부담금 (15%) **6,240원**

●공급업체/유광정밀 ●제조국/대한민국 ●재질/프레임)SUS, (기타)ABS수지 ●중량/0.76kg ●최대하중/100kg ●사이즈/83x74cm

**YGC001** F18030045118

복지용구 구매품목 판매 가격 **27,100원** 본인부담금 (15%) **4,065원**

●공급업체/유광정밀 ●제조국/대한민국 ●재질/프레임)SUS, (기타)ABS수지 ●중량/0.64kg ●최대하중/100kg ●사이즈/50x11cm

**YGC01** F18030045119

복지용구 구매품목 판매 가격 **44,500원** 본인부담금 (15%) **6,675원**

●공급업체/유광정밀 ●제조국/대한민국 ●재질/프레임)SUS, (기타)ABS수지 ●중량/0.69kg ●최대하중/100kg ●사이즈/55x11cm

**YGW-L** F18030045108

복지용구 구매품목 판매 가격 **77,000원** 본인부담금 (15%) **11,550원**

●공급업체/유광정밀 ●제조국/대한민국 ●재질/프레임)SUS, (기타)ABS수지 ●중량/1.5kg ●최대하중/100kg ●사이즈/60x60x11cm

**YGW-T** F18030045109

복지용구 구매품목 판매 가격 **63,500원** 본인부담금 (15%) **9,525원**

●공급업체/유광정밀 ●제조국/대한민국 ●재질/프레임)SUS, (기타)ABS수지 ●중량/1.4kg ●최대하중/100kg ●사이즈/55x70x11cm

**WA-T 100** F18030045020

복지용구 구매품목 판매 가격 **76,300원** 본인부담금 (15%) **11,445원**

●공급업체/유광정밀 ●제조국/대한민국 ●재질/프레임)SUS, (기타)ABS수지 ●중량/1.65kg ●최대하중/100kg ●사이즈/61x25x70cm



# 미끄럼방지매트

연간 구입가능 갯수 5개

**NT-3050**

F30031059104

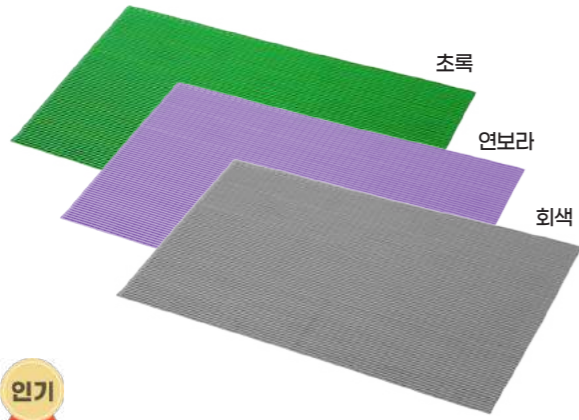

복지용구 구입품목 판매가격 **51,300원** 본인부담금(15%) **7,695원**

●공급업체/(주)엔티바이오 ●제조국/대한민국 ●재질/PVC ●중량/8.5kg ●사이즈/220x121x1.25cm

인기

**DA-006**

F30031036108

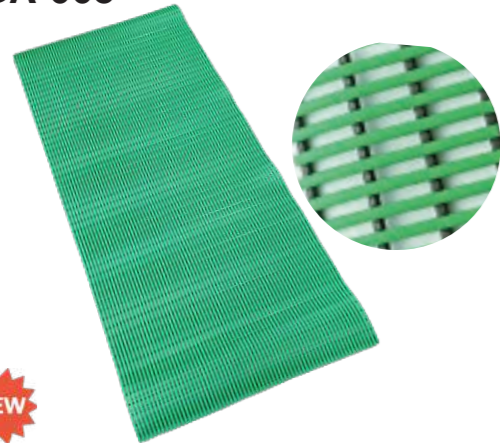

복지용구 구입품목 판매가격 **74,400원** 본인부담금(15%) **11,160원**

●공급업체/(주)대아 ●제조국/대한민국 ●재질/연질 PVC, 우레탄 ●중량/11.5kg ●사이즈/90x200x1.4cm, 튜브직경: 8mm

NEW

**SW-M260**

F30031091104

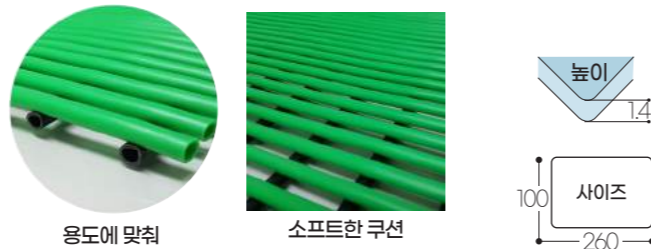

복지용구 구입품목 판매가격 **46,800원** 본인부담금(15%) **7,020원**

●공급업체/(주)세원케어 ●제조국/대한민국 ●재질/PVC ●중량/7.7kg ●사이즈/260x100x1.4cm

**NT-1001**

F30031059102

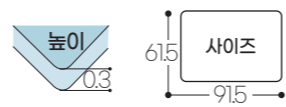

복지용구 구입품목 판매가격 **25,600원** 본인부담금(15%) **3,840원**

●공급업체/(주)엔티바이오 ●제조국/대한민국 ●재질/천연고무, SBR 외 ●중량/2.5kg ●사이즈/91.5x61.5x0.3cm

인기

연간 구입가능 갯수 5개

**NT-3001**

F30031059106

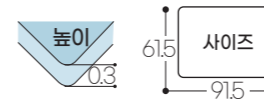
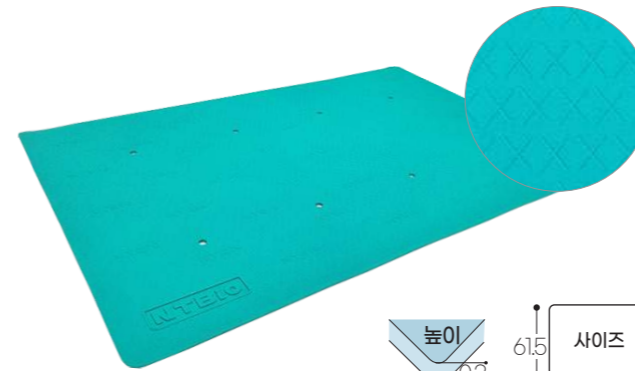

복지용구 구입품목 판매가격 **33,200원** 본인부담금(15%) **4,980원**

●공급업체/(주)엔티바이오 ●제조국/대한민국 ●재질/실리콘 ●중량/3kg ●사이즈/91.5x61.5x0.3cm

**SKM-500마블**

F30030006102

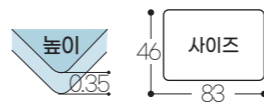

복지용구 구입품목 판매가격 **35,000원** 본인부담금(15%) **5,250원**

●공급업체/(주)삼원스카이 ●제조국/대한민국 ●재질/EPR(합성고무) ●중량/1.5kg ●사이즈/83x46x0.35cm

**SW-M1**

F30031091103

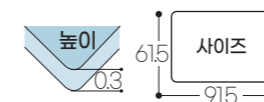

복지용구 구입품목 판매가격 **25,600원** 본인부담금(15%) **3,840원**

●공급업체/(주)세원케어 ●제조국/대한민국 ●재질/PVC ●중량/2.45kg ●사이즈/91.5x61.5x0.3cm

# 미끄럼방지매트

**DM-110L**

F30031106103



NEW

복지용구 구입품목 판매가격 **33,200원** 본인부담금(15%) **4,980원**

●공급업체/대명전선 ●제조국/대한민국 ●재질/실리콘 외 ●중량/2.1kg ●사이즈/91x61x0.28cm

**DSNS6095**

F30031048102

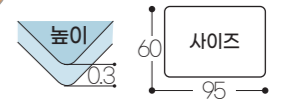

복지용구 구입품목 판매가격 **25,600원** 본인부담금(15%) **3,840원**

●공급업체/디에스씨아이(주) ●제조국/대한민국 ●재질/천연합성고무 ●중량/2kg ●사이즈/95x60x0.3cm

**DM-100S DM-100L**

F30031106102 F30031106101

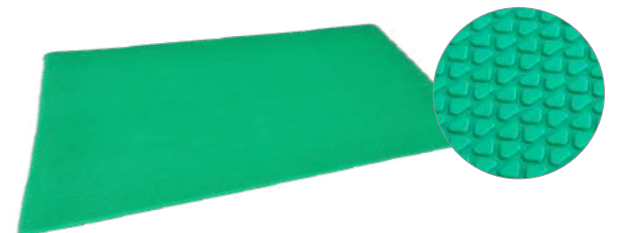

복지용구 구입품목 DM-100S 판매 **17,500원** 본인부담금 **2,625원**  
DM-100L 가격 **25,600원** (15%) **3,840원**

●공급업체/대명전선 ●제조국/대한민국 ●재질/천연고무, SBR, 부틸고무 ●중량/DM100S: 1.5kg, DM100L: 2.4kg ●사이즈/DM100S: 72x42x0.3cm, DM100L: 92x62x0.28cm



# 미끄럼방지양말

**YH-001(남성용)** F30091039101 **사계절용**



회색 흑색

**인기**

복지용구 구입품목	판매 가격	본인부담금 (15%)	<b>495원</b>
--------------	----------	----------------	-------------

● 공급업체/용화 ● 제조국/대한민국 ● 재질/(원사)면(65%), 폴리에스터(32%), 폴리우레탄(3%), (도트)PVC ● 중량/49g ● 사이즈/(발치수)24~28cm

**YH-003(여성용)** F30091039102 **사계절용**



**인기**

복지용구 구입품목	판매 가격	본인부담금 (15%)	<b>465원</b>
--------------	----------	----------------	-------------

● 공급업체/용화 ● 제조국/대한민국 ● 재질/(원사)면(65%), 폴리에스터(32%), 폴리우레탄(3%), (도트)PVC ● 중량/37g ● 사이즈/(발치수)20~24cm

**YH-004(여성용)** F30091039103 **사계절용**



**인기**

복지용구 구입품목	판매 가격	본인부담금 (15%)	<b>450원</b>
--------------	----------	----------------	-------------

● 공급업체/용화 ● 제조국/대한민국 ● 재질/(원사)면(65%), 폴리에스터(32%), 폴리우레탄(3%), (도트)PVC ● 중량/37g ● 사이즈/(발치수)20~24cm

**YH-007(여성용)** F30091039106 **추동용**



복지용구 구입품목	판매 가격	본인부담금 (15%)	<b>465원</b>
--------------	----------	----------------	-------------

● 공급업체/용화 ● 제조국/대한민국 ● 재질/(원사)면(65%), 폴리에스터(32%), 폴리우레탄(3%), (도트)PVC ● 중량/53g ● 사이즈/(발치수)20~24cm

**YH-008(여성용)** F30091039105 **추동용**



복지용구 구입품목	판매 가격	본인부담금 (15%)	<b>465원</b>
--------------	----------	----------------	-------------

● 공급업체/용화 ● 제조국/대한민국 ● 재질/(원사)면(87%), 폴리에스터(12%), 폴리우레탄(1%), (도트)PVC ● 중량/53g ● 사이즈/(발치수)20~24cm

**YH-010(여성용)** F30091039107 **겨울용**



복지용구 구입품목	판매 가격	본인부담금 (15%)	<b>615원</b>
--------------	----------	----------------	-------------

● 공급업체/용화 ● 제조국/대한민국 ● 재질/(원사)면(62%), 폴리에스터(36%), 폴리우레탄(2%), (도트)PVC ● 중량/79g ● 사이즈/(발치수)20~24cm

**YH-11(여성용)** F30091039108 **사계절용**



네이비 아이보리 연두

복지용구 구입품목	판매 가격	본인부담금 (15%)	<b>555원</b>
--------------	----------	----------------	-------------

● 공급업체/용화 ● 제조국/대한민국 ● 재질/(원사)면(85%), 폴리에스터(11%), 폴리우레탄(4%), (도트)PVC ● 중량/33g ● 사이즈/(발치수)20~24cm

**YH-12(여성용)** F30091039109 **사계절용**



레드 네이비 스카이블루

복지용구 구입품목	판매 가격	본인부담금 (15%)	<b>555원</b>
--------------	----------	----------------	-------------

● 공급업체/용화 ● 제조국/대한민국 ● 재질/(원사)면(85%), 폴리에스터(11%), 폴리우레탄(4%), (도트)PVC ● 중량/31g ● 사이즈/(발치수)20~24cm

**YH-201(남성용)** F30091039112 **겨울용**



**인기**

복지용구 구입품목	판매 가격	본인부담금 (15%)	<b>600원</b>
--------------	----------	----------------	-------------

● 공급업체/용화 ● 제조국/대한민국 ● 재질/(원사)면(98%), 폴리에스터(2%), (도트)PVC ● 중량/59g ● 사이즈/(발치수)24~28cm

연간 구입가능 갯수 6개

**YH-202(여성용)** F30091039113 **겨울용**



**인기**

복지용구 구입품목	판매 가격	본인부담금 (15%)	<b>570원</b>
--------------	----------	----------------	-------------

● 공급업체/용화 ● 제조국/대한민국 ● 재질/(원사)면(98%), 폴리에스터(2%), (도트)PVC ● 중량/51g ● 사이즈/(발치수)20~24cm

**덧신S(여성용)** F30091003107 **사계절용**



복지용구 구입품목	판매 가격	본인부담금 (15%)	<b>660원</b>
--------------	----------	----------------	-------------

● 공급업체/해울 ● 제조국/대한민국 ● 재질/(원사)면(100%), (도트)폴리우레탄 ● 중량/27g ● 사이즈/(발치수)22~24cm

**KH-102(남성용)** F30091120102 **사계절용**



발목에 고무밴드가 없어요!

복지용구 구입품목	판매 가격	본인부담금 (15%)	<b>555원</b>
--------------	----------	----------------	-------------

● 공급업체/금하양말 ● 제조국/대한민국 ● 재질/(원사)면(70%), 폴리에스터(20%), 폴리우레탄(5%), 동도전사(5%), (도트)폴리우레탄 ● 중량/47g ● 사이즈/(발치수)18~23cm

**YH-203(남성용)** F30091039114 **사계절용**  
발가락 양말형



복지용구 구입품목	판매 가격	본인부담금 (15%)	<b>555원</b>
--------------	----------	----------------	-------------

● 공급업체/용화 ● 제조국/대한민국 ● 재질/(원사)면(67%), 폴리에스터(33%), (도트)PVC ● 중량/40g ● 사이즈/(발치수)24~28cm

**편안한 덧신양말** F30091003101 **사계절용**



검정도트 (여성용) 청색 (남성용)

복지용구 구입품목	판매 가격	본인부담금 (15%)	<b>465원</b>
--------------	----------	----------------	-------------

● 공급업체/해울 ● 제조국/대한민국 ● 재질/(원사)면(100%), (도트)폴리우레탄 ● 중량/40g ● 사이즈/(발치수) 남성용:25~27cm, 여성용:22~24cm

**KH-103(여성용)** F30091120103 **겨울용**



발목에 고무밴드가 없어요!

복지용구 구입품목	판매 가격	본인부담금 (15%)	<b>585원</b>
--------------	----------	----------------	-------------

● 공급업체/금하양말 ● 제조국/대한민국 ● 재질/(원사)면(75%), 폴리에스터(19%), 동도전사(5%), 폴리에스터(1%), (도트)폴리우레탄 ● 중량/57g ● 사이즈/(발치수)12~19cm

# 미끄럼방지양말

**YH-204(여성용)** F30091039115 **사계절용**  
발가락 양말형



복지용구 구입품목	판매 가격	본인부담금 (15%)	<b>540원</b>
--------------	----------	----------------	-------------

● 공급업체/용화 ● 제조국/대한민국 ● 재질/(원사)면(73%), 폴리에스터(25%), 폴리우레탄(2%), (도트)PVC ● 중량/37g ● 사이즈/(발치수)20~24cm

**KH-101(여성용)** F30091120107 **사계절용**



복지용구 구입품목	판매 가격	본인부담금 (15%)	<b>585원</b>
--------------	----------	----------------	-------------

● 공급업체/금하양말 ● 제조국/대한민국 ● 재질/(원사)면(65%), 폴리에스터(32%), 폴리우레탄(3%), (도트)PVC ● 중량/53g ● 사이즈/(발치수)20~24cm

**KH-104(여성용)** F30091120104 **겨울용**



발목에 고무밴드가 없어요!

복지용구 구입품목	판매 가격	본인부담금 (15%)	<b>585원</b>
--------------	----------	----------------	-------------

● 공급업체/금하양말 ● 제조국/대한민국 ● 재질/(원사)면(75%), 폴리에스터(19%), 동도전사(5%), 폴리에스터(1%), (도트)폴리우레탄 ● 중량/52g ● 사이즈/(발치수)13~19cm



# 미끄럼방지양말

**KH-105(남성용)** F30091120101 겨울용



발목에 고무밴드가 없어요!

복지용구 구입품목 판매 가격 **4,000원** 본인부담금(15%) **600원**

●공급업체/금하양말 ●제조국/대한민국 ●재질/(원사)타펠사 75%, 폴리우레탄 19%, 동도전사 5%, 폴리에스터 1%, (도트)폴리우레탄 ●중량/59g ●사이즈/(발치수)17-23cm

**KH-108(여성용)** F30091120105 사계절용



복지용구 구입품목 판매 가격 **3,900원** 본인부담금(15%) **585원**

●공급업체/금하양말 ●제조국/대한민국 ●재질/(원사)면 70%, 폴리에스테르 20%, 폴리우레탄 5%, 동도전사 5%, (도트)폴리우레탄 ●중량/47g ●사이즈/(발치수)18-23cm

**KH-109(남성용)** F30091120106 사계절용



복지용구 구입품목 판매 가격 **3,900원** 본인부담금(15%) **585원**

●공급업체/금하양말 ●제조국/대한민국 ●재질/(원사)면 70%, 폴리에스테르 20%, 폴리우레탄 5%, 동도전사 5%, (도트)폴리우레탄 ●중량/47g ●사이즈/(발치수)18-23cm

**KH-110(여성용)** F30030197001 여름제의 3계절용



**NEW**

복지용구 구입품목 판매가격 **9,700원** 본인부담금(15%) **1,445원**

●공급업체/금하양말 ●제조국/대한민국 ●재질/(원사)면 60%, 폴리에스테르 35%, 폴리우레탄 5%, (도트)PVC ●중량/119g ●사이즈/(발치수)20-24cm

**KH-111(여성용)** F30030197002 여름제의 3계절용



**NEW**

복지용구 구입품목 판매가격 **5,500원** 본인부담금(15%) **825원**

●공급업체/금하양말 ●제조국/대한민국 ●재질/(원사)면 70%, 폴리에스테르 25%, 폴리우레탄 5%, (도트)PVC ●중량/34g ●사이즈/(발치수)20-24cm

**NEO-1(남성용)** F30091010101 사계절용



곤색 회색

복지용구 구입품목 판매 가격 **3,200원** 본인부담금(15%) **480원**

●공급업체/네오텍 ●제조국/대한민국 ●재질/(원사)면(70%), 폴리에스테르(27%), 폴리우레탄(3%), (도트)PVC ●중량/38g ●사이즈/(발치수)25-27cm

**NEO-2(여성용)** F30091010102 사계절용



분홍 보라

복지용구 구입품목 판매 가격 **3,100원** 본인부담금(15%) **465원**

●공급업체/네오텍 ●제조국/대한민국 ●재질/(원사)면(75%), 폴리에스테르(23%), 폴리우레탄(2%), (도트)PVC ●중량/32g ●사이즈/(발치수)23-25cm

**NEO-3(남성용)** F30091010103 사계절용



곤색 회색

복지용구 구입품목 판매 가격 **3,200원** 본인부담금(15%) **480원**

●공급업체/네오텍 ●제조국/대한민국 ●재질/(원사)면(71%), 폴리에스테르(26%), 폴리우레탄(3%), (도트)PVC ●중량/39g ●사이즈/(발치수)25-27cm

**NEO-4(여성용)** F30091010104 사계절용



분홍 보라

복지용구 구입품목 판매 가격 **3,100원** 본인부담금(15%) **465원**

●공급업체/네오텍 ●제조국/대한민국 ●재질/(원사)면(76%), 폴리에스테르(22%), 폴리우레탄(2%), (도트)PVC ●중량/33g ●사이즈/(발치수)23-25cm

**NEO-6(공용)** F30091010106 사계절용



검정 회색

복지용구 구입품목 판매 가격 **3,200원** 본인부담금(15%) **480원**

●공급업체/네오텍 ●제조국/대한민국 ●재질/(원사)면(83%), 폴리에스테르(14%), 폴리우레탄(3%), (도트)PVC ●중량/34g ●사이즈/(발치수)24-26cm

**NEO-5(공용)** F30091010105 겨울용



회색 분홍

복지용구 구입품목 판매 가격 **3,300원** 본인부담금(15%) **495원**

●공급업체/네오텍 ●제조국/대한민국 ●재질/(원사)면(98%), 폴리에스테르(2%), (도트)PVC ●중량/40g ●사이즈/(발치수)24-27cm

연간 구입가능 갯수 6개

연간 구입가능 갯수 2개

**ABP-101(대변기)** T03060060001



95cm 26cm 35.5cm

**인기**

복지용구 구입품목 판매 가격 **16,500원** 본인부담금(15%) **2,475원**

●공급업체/(주)아시아엠이 ●제조국/대한민국 ●재질/폴리프로필렌, 나일론 ●중량/0.5kg ●변기용량/1,630cc ●사이즈/35.5x26x9.5cm

**ABP-105(남성용)** T03060060101



11cm 10.5cm 29cm

복지용구 구입품목 판매 가격 **14,300원** 본인부담금(15%) **2,145원**

●공급업체/(주)아시아엠이 ●제조국/대한민국 ●재질/(변기)폴리프로필렌, (판막)PVC ●중량/0.22kg ●변기용량/1,000cc ●사이즈/29x10.5x11cm

**ABP-106(여성용)** T03060060102

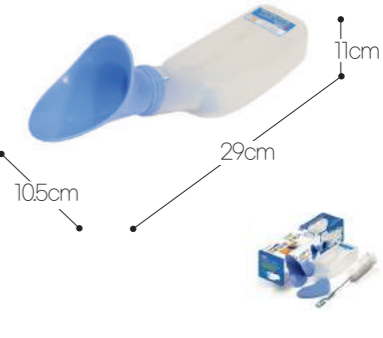

11cm 10.5cm 29cm

복지용구 구입품목 판매 가격 **14,500원** 본인부담금(15%) **2,175원**

●공급업체/(주)아시아엠이 ●제조국/대한민국 ●재질/(변기)폴리프로필렌, (판막)PVC ●중량/0.24kg ●변기용량/1,000cc ●사이즈/29x10.5x11cm

**BFTL4(대변기)** T03060025101



11cm 24cm 41cm

복지용구 구입품목 판매 가격 **13,500원** 본인부담금(15%) **2,025원**

●공급업체/보필 ●제조국/대한민국 ●재질/프로프로필렌 ●중량/0.4kg ●변기용량/1,200cc ●사이즈/41x24x11cm

**BFTL5(남성용)** T03060025102



15cm 11cm 33cm

복지용구 구입품목 판매 가격 **14,300원** 본인부담금(15%) **2,145원**

●공급업체/보필 ●제조국/대한민국 ●재질/프로프로필렌, PVC ●중량/0.32kg ●변기용량/1,200cc ●사이즈/33x11x15cm

**BFTL6(여성용)** T03060025103



20cm 11cm 38cm

복지용구 구입품목 판매 가격 **14,500원** 본인부담금(15%) **2,175원**

●공급업체/보필 ●제조국/대한민국 ●재질/프로프로필렌, PVC ●중량/0.36kg ●변기용량/1,200cc ●사이즈/38x11x20cm

**HD-B-001(대변기)** T03060058001



10.5cm 24.5cm 38cm

복지용구 구입품목 판매가격 **11,000원** 본인부담금(15%) **1,650원**

●공급업체/현대의료산업사 ●제조국/대한민국 ●재질/폴리프로필렌 ●변기용량/1,200cc ●사이즈/38x24.5x10.5cm

**HD-UM-001(남성용)** T03060058002

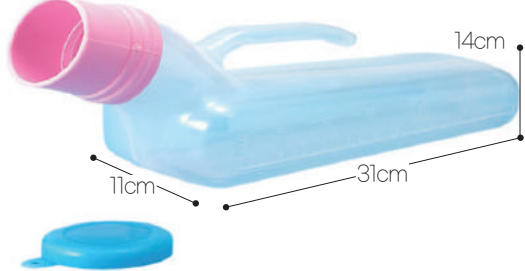

14cm 11cm 31cm

복지용구 구입품목 판매가격 **7,300원** 본인부담금(15%) **1,095원**

●공급업체/현대의료산업사 ●제조국/대한민국 ●재질/투명 폴리프로필렌, 합성수지 ●변기용량/1,200cc ●사이즈/31x11x14cm

이동변기

목욕의자

성인용 보행기

안전손잡이

미끄럼방지용품 (매트·양말)

간이변기

자팡이

욕창예방방석

자세변환용구

요실금 팬티

욕창예방 매트리스

경사로 (실내·실외용)

전동침대

이동욕조

수동휠체어

비급여상품



# 지팡이

## 나래-4000

M03031083103

다족형



복지용구 구입품목 판매가격 66,600원 본인부담금(15%) 9,990원

●공급업체/나래이로기 김포점 ●제조국/대한민국 ●재질/(프레임)상단,중단-알루미늄, 네발-두랄루민, 손잡이:플라스틱, 고무팁:합성고무 ●중량/0.547kg ●적정하중/80kg이하 ●사이즈/75~95cm

## WJ-CARBON200(4족)

M03031112601

다족형



복지용구 구입품목 판매가격 66,600원 본인부담금(15%) 9,990원

●공급업체/(주)월드케어 ●제조국/중국 ●재질/(프레임)카본, (손잡이)카본, (지팡이팁(발))고무 ●중량/0.4kg ●최대하중/100kg ●사이즈/79~95cm

## LS-20F

M03031003103

단족형



복지용구 구입품목 판매가격 59,400원 본인부담금(15%) 8,910원

●공급업체/해울 ●제조국/대한민국 ●(프레임)상단-알루미늄,중단-카본(손잡이)원목(장미나무), (지팡이팁(발))고무 ●중량/0.34kg ●최대하중/100kg ●사이즈/81~108cm

## 이딕

M03030153001

단족형



복지용구 구입품목 판매가격 41,200원 본인부담금(15%) 6,180원

●공급업체/이끌랩 ●제조국/대한민국 ●재질/(프레임)카본, (손잡이)장미목, (지팡이팁(발))천연합성고무 ●중량/0.21kg ●최대하중/100kg ●사이즈/66~93cm

## 나래-1000

M03031086001

단족형



복지용구 구입품목 판매가격 63,400원 본인부담금(15%) 9,510원

●공급업체/나래이로기 김포점 ●제조국/대한민국 ●재질/(프레임)알루미늄,두랄루민,(손잡이)플라스틱,(고무팁)합성고무 ●중량/295g ●적정하중/100kg이하 ●사이즈/74.5~97cm

## YGM04

M03030045101

단족형



복지용구 구입품목 판매가격 63,600원 본인부담금(15%) 9,540원

●공급업체/유광정밀 ●제조국/대한민국 ●재질/(프레임)알루미늄,(손잡이)EVA파이프,(고무팁(발))합성고무 ●중량/0.8kg ●적정하중/90kg ●사이즈/88~110cm

사용가능 햇수 2년

## 사랑해

M03031099101

단족형



복지용구 구입품목 판매가격 38,800원 본인부담금(15%) 5,820원

●공급업체/에이오파트너 ●제조국/중국 ●재질/카본,플라스틱,알루미늄,고무 ●중량/0.3kg(건전지제외) ●적정하중/85kg ●사이즈/75~95cm

## 아이온 사발지팡이

M03031033103

다족형



복지용구 구입품목 판매가격 63,400원 본인부담금(15%) 9,510원

●공급업체/(주)아이온 ●제조국/대한민국 ●재질/(사프트)카본,(손잡이,사발,고무발)합성수지 ●중량/0.40kg ●최대하중/120kg ●사이즈/80~102cm

## SS

M03030132002

다족형



복지용구 구입품목 판매가격 44,400원 본인부담금(15%) 6,660원

●공급업체/(주)아이온 ●제조국/중국 ●재질/(프레임)카본, (손잡이)합성수지, (지팡이팁(발))합성고무 ●중량/0.34kg ●최대하중/120kg ●사이즈/76~100cm

## SKL-020

M03030006101

다족형



복지용구 구입품목 판매가격 28,800원 본인부담금(15%) 4,320원

●공급업체/(주)삼원스카이 ●제조국/대한민국 ●(프레임)알루미늄 합금, (지팡이팁(발))고무 ●중량/0.7kg ●최대하중/100kg ●사이즈/72~95cm

## SKL-030

M03030006102

다족형



복지용구 구입품목 판매가격 32,600원 본인부담금(15%) 4,890원

●공급업체/(주)삼원스카이 ●제조국/대한민국 ●(프레임)알루미늄 합금, (지팡이팁(발))고무 ●중량/0.915kg ●최대하중/100kg ●사이즈/80~95cm

## 화려한 실버

M03031099601

다족형



복지용구 구입품목 판매가격 48,400원 본인부담금(15%) 7,260원

●공급업체/에이오파트너 ●제조국/중국 ●재질/(본체)카본:탄소섬유,(손잡이)나무,(기타)플라스틱,알루미늄,고무외 ●중량/0.38kg(건전지제외) ●적정하중/90kg ●사이즈/69~92cm

## SF(접이식)

M03031033104

단족형



복지용구 구입품목 판매가격 65,900원 본인부담금(15%) 9,885원

●공급업체/(주)아이온 ●제조국/대한민국 ●재질/(사프트)카본,(손잡이)합성수지, (고무발)합성고무 ●중량/0.30kg ●최대하중/120kg ●사이즈/86~96cm



# 욕창예방방석

**SJ-001** H12030176001



**복지용구 구입품목** 판매가격 **183,000원** 본인부담금(15%) **27,450원**  
 ●공급업체/에스제이 ●제조국/대한민국 ●재질/합성고무 ●중량/1.5kg ●사이즈/41.5x37x8cm

**LBC4040** H12031122101

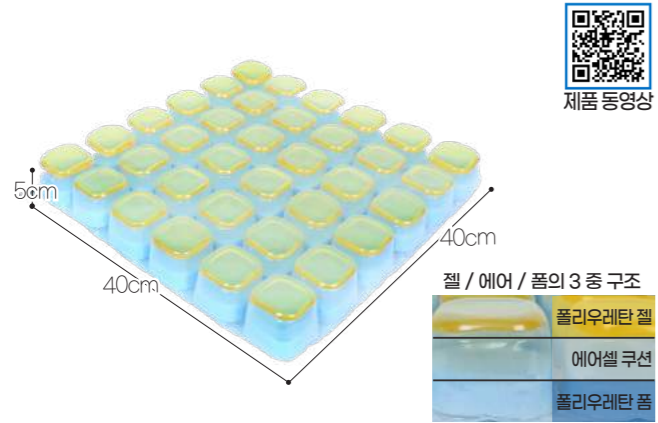

**복지용구 구입품목** 판매가격 **174,000원** 본인부담금(15%) **26,100원**  
 ●공급업체/(주)리버택 ●제조국/대한민국 ●재질/(방석) 외부(TPU), 내부(폴리우레탄), (방석커버)폴리에스터(에어메쉬) ●중량/1.2kg ●최대하중/100kg ●사이즈/40x40x5cm

**ABM-101** H12030060001



**복지용구 구입품목** 판매가격 **129,000원** 본인부담금(15%) **19,350원**  
 ●공급업체/(주)아시아엠이 ●제조국/대한민국 ●재질/(방석)천연고무,CR,(방석커버)폴리에스터 ●중량/1.6kg ●최대하중/120kg ●사이즈/40.5x45.4x7cm

사용가능 햇수 3년

**DY8960** H12031097101



**복지용구 구입품목** 판매가격 **107,000원** 본인부담금(15%) **16,050원**  
 ●공급업체/에스제이 ●제조국/대한민국 ●재질/CR, 천연고무 ●중량/0.9kg ●사이즈/41.5x37x6.3cm

**NSBS-bm1416** H12030149001

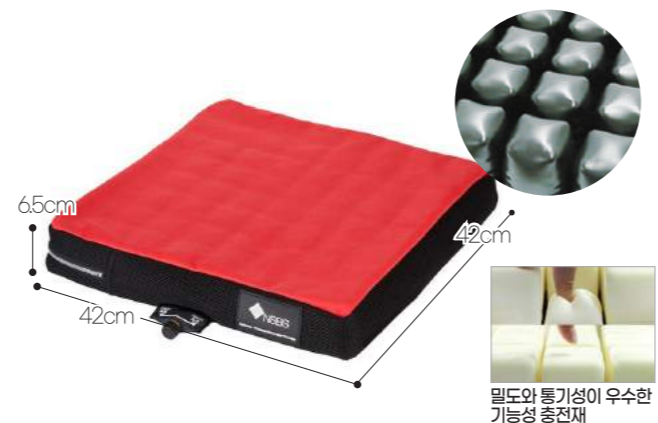

**복지용구 구입품목** 판매가격 **232,000원** 본인부담금(15%) **34,800원**  
 ●공급업체/엔에스비에스 ●제조국/대한민국 ●재질/(방석)외부(TPU), 내부 폼(PU), (방석커버)폴리에스터 ●중량/1.6kg ●최대하중/150kg ●사이즈/42x42x6.5cm

**CD-04** H12030184001



**복지용구 구입품목** 판매가격 **240,000원** 본인부담금(15%) **36,000원**  
 ●공급업체/창대 ●제조국/대한민국 ●재질/EPDM ●중량/2.05kg ●최대하중/130kg ●사이즈/40x40x6cm

사용가능 햇수 3년

**SJ-002** H12030176002



**복지용구 구입품목** 판매가격 **238,000원** 본인부담금(15%) **35,700원**  
 ●공급업체/에스제이 ●제조국/대한민국 ●재질/합성고무 ●중량/1.5kg ●사이즈/41.5x37x8cm

**Neoprene 8X9** H12030030006



**복지용구 구입품목** 판매가격 **220,000원** 본인부담금(15%) **33,000원**  
 ●공급업체/(주)영원메디칼 ●제조국/대한민국 ●재질/라텍스 ●중량/1.4kg ●최대하중/120kg ●셀개수/8x9(72개) ●사이즈/46x42x6.5cm

**Forever Cushion 4043** H12030030105



**복지용구 구입품목** 판매가격 **177,000원** 본인부담금(15%) **26,550원**  
 ●공급업체/(주)영원메디칼 ●제조국/대한민국 ●재질/(방석)천연고무, (방석커버)면,폴리아마이드 ●중량/1.5kg ●최대하중/120kg ●사이즈/40x43x5cm

# 욕창예방방석



# 자세변환용구

**ATA-4030** M30030060109

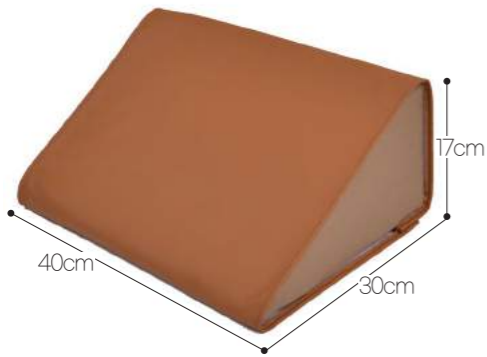

복지용구 구매품목 판매가격 **36,000원** 본인부담금(15%) **5,400원**

●공급업체/(주)아시아엠이 ●제조국/대한민국 ●재질/(외부)인조가죽/(내부)폴리에스테르(충전재)우레탄 ●중량/0.66kg ●최대하중/100kg ●사이즈/40x30x17cm

**ATA-7030** M30030060110



복지용구 구매품목 판매가격 **51,600원** 본인부담금(15%) **7,740원**

●공급업체/(주)아시아엠이 ●제조국/대한민국 ●재질/(외부)인조가죽/(내부)폴리에스테르(충전재)우레탄 ●중량/1.14kg ●최대하중/100kg ●사이즈/70x30x17cm

**ATS-101** M30030060012



제품 동영상

복지용구 구매품목 판매가격 **105,000원** 본인부담금(15%) **15,750원**

●공급업체/(주)아시아엠이 ●제조국/대한민국 ●재질/외.내피:폴리에스테르, 충전재,수납가방:나일론 ●중량/1.8kg ●사이즈/67x178cm

환자이동시, 간병인의 적음힘으로도 환자의 이동을 손쉽게 하실 수 있습니다

**MTS75** M30030049005

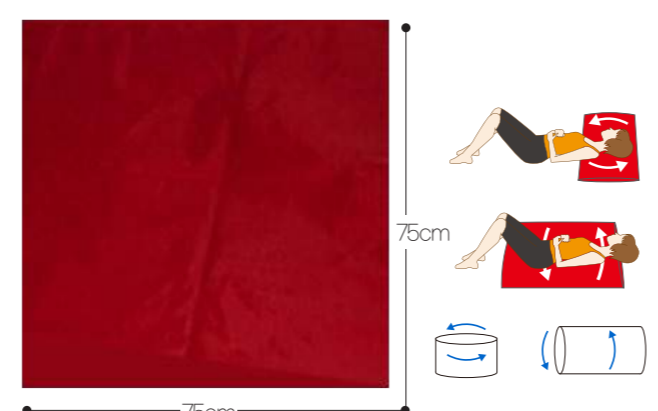

복지용구 구매품목 판매가격 **17,100원** 본인부담금(15%) **2,565원**

●공급업체/민택산업 ●제조국/대한민국 ●재질/나이론 ●중량/0.88kg ●최대하중/100kg ●사이즈/75x75cm

**LBP-01** M30030190003



복지용구 구매품목 판매가격 **66,400원** 본인부담금(15%) **9,960원**

●공급업체/리버텍 ●제조국/대한민국 ●재질/(내장재)폴리우레탄폼, (외장재)폴리우레탄젤, 면 ●중량/1.2kg ●사이즈/40x27x17cm

**LBP-02** M30030190004

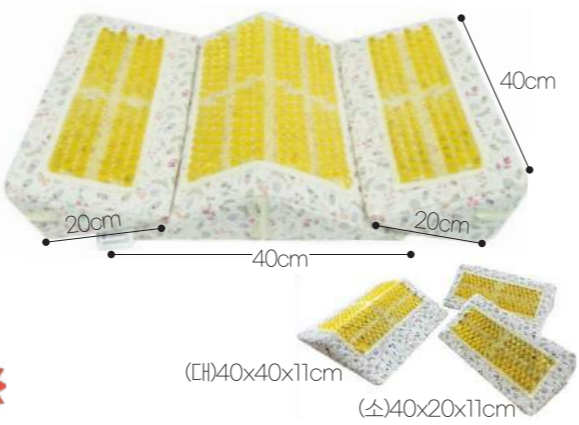

복지용구 구매품목 판매가격 **119,000원** 본인부담금(15%) **17,850원**

●공급업체/리버텍 ●제조국/대한민국 ●재질/(내장재)폴리우레탄폼, (외장재)폴리우레탄젤, 면 ●중량/2kg ●사이즈/(소)40x20x11cm, (대)40x40x11cm

연간 구입가능 갯수 5개

**SW-J3** M30030162001

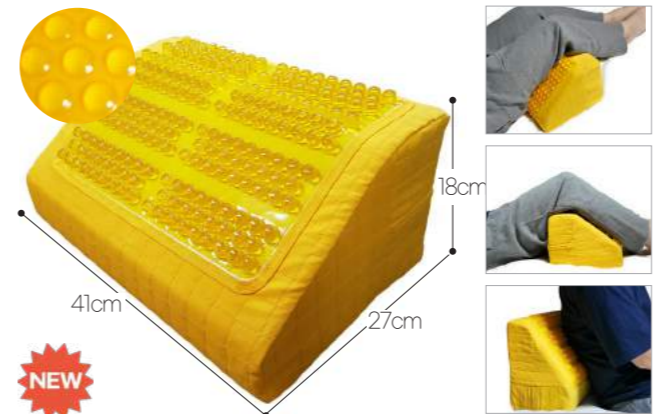

복지용구 구매품목 판매가격 **72,300원** 본인부담금(15%) **10,845원**

●공급업체/세원케어 ●제조국/대한민국 ●재질/(외피)폴리, 솜 면100% (내피)폴리에스테르65%,면35%(충전재)폴리우레탄폼 (젤)폴리우레탄젤 ●중량/1.1kg ●사이즈/41x27x18cm

**SW-J4** M30030162002



복지용구 구매품목 판매가격 **85,000원** 본인부담금(15%) **12,750원**

●공급업체/세원케어 ●제조국/대한민국 ●재질/(외피)폴리, 솜 면100% (내피)폴리에스테르65%,면35%(충전재)폴리우레탄폼 (젤)폴리우레탄젤 ●중량/1.5kg ●사이즈/77x31x12cm

**SW-J1** M30031091101



복지용구 구매품목 판매 가격 **39,600원** 본인부담금 (15%) **5,940원**

●공급업체/세원케어 ●제조국/대한민국 ●재질/(외부)폴리에스테르(충전재)폴리우레탄 폼 ●중량/0.64kg ●최대하중/80kg ●사이즈/50x32x18cm

**SW-J2** M30031091102



복지용구 구매품목 판매 가격 **58,600원** 본인부담금 (15%) **8,790원**

●공급업체/세원케어 ●제조국/대한민국 ●재질/(외부)폴리에스테르(충전재)폴리우레탄 폼 ●중량/0.69kg ●최대하중/80kg ●사이즈/77x32x13cm

**YH-LA31** M30030031005



복지용구 구매품목 판매 가격 **34,800원** 본인부담금 (15%) **5,220원**

●공급업체/영화의료기 ●제조국/대한민국 ●재질/라텍스,면 ●중량/1.4kg ●사이즈/50x32x18cm

**YH-LA32** M30030031006



복지용구 구매품목 판매 가격 **40,900원** 본인부담금 (15%) **6,135원**

●공급업체/영화의료기 ●제조국/대한민국 ●재질/라텍스,면 ●중량/1.6kg ●사이즈/80x32x13cm

**NSBS-PC5033** M30031069101



복지용구 구매품목 판매 가격 **198,000원** 본인부담금 (15%) **29,700원**

●공급업체/(주)엔에스비에스 ●제조국/대한민국 ●재질/(외부)인조가죽/(내부)폴리에스테르(충전재)우레탄 ●중량/5kg ●사이즈/56x51x35cm

**CD-300** M30031082101



복지용구 구매품목 판매 가격 **39,100원** 본인부담금 (15%) **5,865원**

●공급업체/창대 ●제조국/대한민국 ●재질/(외부)면/(충전재)폴리우레탄(내장포장재)폴리에스테르 ●중량/1.03kg ●사이즈/50x49x28cm

이동변기

목욕의자

성인용 보행기

안전손잡이

미끄럼방지용품 (매트·양말)

간이변기

지팡이

욕창예방방석

자세변환용구

요실금 팬티

욕창예방 매트리스

경사로 (실내·실외용)

전동침대

이동욕조

수동휠체어

비급여상품

이동변기

목욕의자

성인용 보행기

안전손잡이

미끄럼방지용품 (매트·양말)

간이변기

지팡이

욕창예방방석

자세변환용구

요실금 팬티

욕창예방 매트리스

경사로 (실내·실외용)

전동침대

이동욕조

수동휠체어

비급여상품



# 요실금팬티

연간 구입가능 갯수 4개

## 【효(孝)팬티-003(여성용)】 T09061039101



M(95) L(100) XL(105)  
27-29 29-31 32-34

패드 흡수량  
약 50cc

인기

복지용구 구입품목 판매가격 25,600원 본인부담금(15%) 3,840원

●공급업체/용화 ●제조국/대한민국 ●재질/(외부)인조가죽/(원사)레이온(65%), 폴리에스터(33%),폴리우레탄(2%) ●중량/53g ●패드흡수량/50cc

## 【LNKS-MIP-01(남성용)】 T09061137101



M(95) L(100) XL(105)  
32-34 34-36 36-38

패드 흡수량  
약 80cc

인기

복지용구 구입품목 판매가격 28,900원 본인부담금(15%) 4,335원

●공급업체/(주)엘엔케이즈 ●제조국/대한민국 ●재질/(외부)모달(51%),폴리에스터(49%),(패드)폴리에스터,폴리우레탄,레이온,면 ●중량/(M)130g,(L)148g,(XL)164g ●패드흡수량/80cc

연간 구입가능 갯수 4개

## 【LNKS-WIP-01(여성용)】 T09061137103



S(90) M(95) L(100)  
31 33 35

패드 흡수량  
약 50cc

NEW

복지용구 구입품목 판매가격 34,900원 본인부담금(15%) 5,235원

●공급업체/(주)엘엔케이즈 ●제조국/대한민국 ●재질/(외부)레이온(48%),폴리에스터(47%),폴리우레탄(5%),(패드)폴리에스터(70%),면(30%) ●중량/(S)118g,(M)129g,(L)135g ●패드흡수량/50cc

## 【LNKS-MIP-02(남성용)】 T09061137102



FREE  
35cm

패드 흡수량  
약 50cc

NEW

복지용구 구입품목 판매가격 42,000원 본인부담금(15%) 6,300원

●공급업체/(주)엘엔케이즈 ●제조국/대한민국 ●재질/(겉)나일론(84%),폴리우레탄(16%),(패드)폴리에스터(70%),면(30%) ●중량/220g ●패드흡수량/50cc

## 【MSIP-001(여성용)】 T09061102101



S 27-29 M 29-31 L 32-34

패드 흡수량  
약 80cc

복지용구 구입품목 판매가격 26,900원 본인부담금(15%) 4,035원

●공급업체/명성에프앤씨 ●제조국/대한민국 ●재질/(겉)면95%,폴리우레탄5%(패드)TPU라미네이트 ●중량/60g

## 【MSIP-002(남성용)】 T09061102102



M 30-32 L 32-35 XL 34-38

패드 흡수량  
약 110cc

복지용구 구입품목 판매가격 28,900원 본인부담금(15%) 4,335원

●공급업체/명성에프앤씨 ●제조국/대한민국 ●재질/모달70%, 면30% ●중량/25g ●패드흡수량/30cc(실제흡수량50cc)

## 【MSIP-003(남녀공용)】 T09061102103



M 30-32 L 32-35 XL 34-38

패드 흡수량  
약 150cc

복지용구 구입품목 판매가격 38,800원 본인부담금(15%) 5,820원

●공급업체/명성에프앤씨 ●제조국/대한민국 ●재질/폴리에스터 ●중량/16g ●패드흡수량/150cc

## 【NSBS-PT150(여성용)】 T09060149002



S 90 M 95 L 100 XL 105

패드 흡수량  
약 150cc

NEW

복지용구 구입품목 판매가격 40,000원 본인부담금(15%) 6,400원

●공급업체/(주)엔에스비에스 ●제조국/대한민국 ●재질/면모달(면57%,모달 38%,스판 5%) ●중량/(S)130g,(M)134g,(L)139g,(XL)145g ●패드흡수량/150cc

## 【NSBS-PT200(여성용)】 T09060149001



S 90 M 95 L 100 XL 105

패드 흡수량  
약 200cc

NEW

복지용구 구입품목 판매가격 45,600원 본인부담금(15%) 6,840원

●공급업체/(주)엔에스비에스 ●제조국/대한민국 ●재질/면모달(면57%,모달 38%,스판 5%) ●중량/(S)143g,(M)149g,(L)153g,(XL)164g ●패드흡수량/200cc

## 【AW300코지(여성용)】 T09060165006



M 95 L 100 XL 105

패드 흡수량  
약 50cc

복지용구 구입품목 판매가격 38,400원 본인부담금(15%) 5,760원

●공급업체/안앤락 ●제조국/대한민국 ●재질/면, 폴리에스터, 폴리우레탄 ●중량/0.1kg ●패드흡수량/50cc

## 【MSIP-004(남녀공용)】 T09061102104



M 30-32 L 32-35 XL 34-38

패드 흡수량  
약 220cc

복지용구 구입품목 판매가격 38,900원 본인부담금(15%) 5,835원

●공급업체/명성에프앤씨 ●제조국/대한민국 ●재질/폴리에스터 ●중량/25g ●패드흡수량/220cc

## 【CURA-L1(여성용)】 T09060185001



S 90 L 95 XL 105

패드 흡수량  
약 30cc

복지용구 구입품목 판매가격 40,100원 본인부담금(15%) 6,015원

●공급업체/엘에스케이화인텍스 ●제조국/대한민국 ●재질/면96%, 우레탄4% ●중량/25g ●패드흡수량/30cc(실제흡수량50cc)

## 【CURA-M2(남성용)】 T09060185004

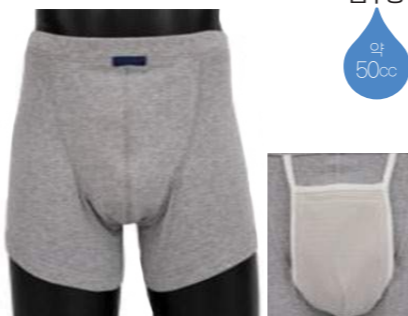

S 95 M 100 L 105 XL 110

패드 흡수량  
약 50cc

복지용구 구입품목 판매가격 40,800원 본인부담금(15%) 6,120원

●공급업체/엘에스케이화인텍스 ●제조국/대한민국 ●재질/면96%, 우레탄4% ●중량/25g ●패드흡수량/30cc(실제흡수량50cc)

## 【FW300유리드팬스(여성용)】 T09060165007



M 95 L 100 XL 105

패드 흡수량  
약 150cc

복지용구 구입품목 판매가격 48,900원 본인부담금(15%) 7,335원

●공급업체/안앤락 ●제조국/대한민국 ●재질/면, 폴리에스터, 폴리우레탄 ●중량/0.15kg ●패드흡수량/150cc

## 【EM500 트렁크(남성용)】 T09061089109



M 95 L 100 XL 105

패드 흡수량  
약 30cc

복지용구 구입품목 판매가격 28,900원 본인부담금(15%) 4,335원

●공급업체/안앤락 ●제조국/대한민국 ●재질/원사:면100%, 패드:폴리에스터(100%) ●중량/0.087kg ●패드흡수량/30cc

## 【DM300 드로즈(남성용)】 T09060165008



M 95 L 100 XL 105

패드 흡수량  
약 30cc

복지용구 구입품목 판매가격 29,900원 본인부담금(15%) 4,485원

●공급업체/안앤락 ●제조국/대한민국 ●재질/면, 폴리에스터, 폴리우레탄 ●중량/0.1kg ●패드흡수량/30cc

이동변기

목욕의자

성인용 보행기

안전손잡이

미끄럼방지용품 (매트·양말)

간이변기

자방이

욕창예방방석

자세변환용구

요실금 팬티

욕창예방 매트리스

경사로 (실내·실외용)

전동침대

이동욕조

수동휠체어

비급여성품



# 욕창예방매트리스

**AD-3 TPU L/V** H12060030114



제품 동영상

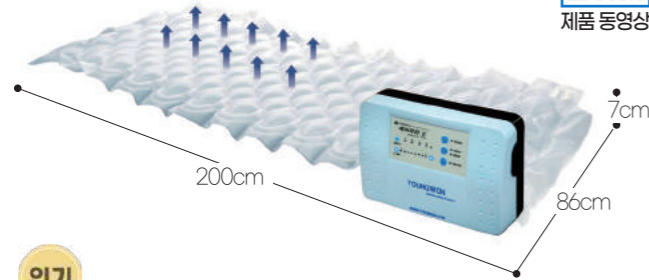

인기

복지용구 구매·대여  
 대여가격(월) **18,700원** 본인부담금 **2,805원**  
 판매가격 **224,000원** (15%) **33,600원**  
 ●공급업체/(주)영원메디칼 ●제조국/대한민국 ●재질/(매트리스)TPU,(펌프)PCB ●중량/(매트리스)2kg,(펌프)1.4kg ●최대하중/140kg ●사이즈/86x200x7cm

**AD-3 TPU BEAM** H12060030012



제품 동영상

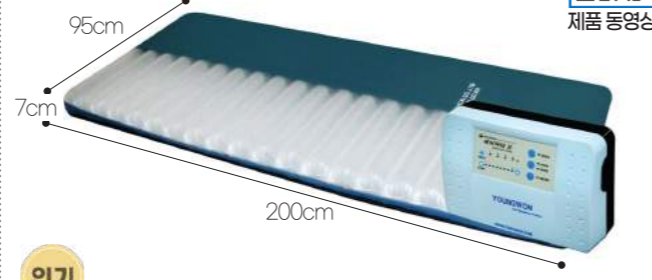

인기

복지용구 구매·대여  
 대여가격(월) **33,300원** 본인부담금 **4,995원**  
 판매가격 **400,000원** (15%) **60,000원**  
 ●공급업체/(주)영원메디칼 ●제조국/대한민국 ●재질/(매트리스)TPU,(펌프)PCB ●중량/(매트리스)4kg,(펌프)1.4kg ●최대하중/140kg ●사이즈/95x200x7cm

**AD-1300 MUTE FOAM** H12060030015

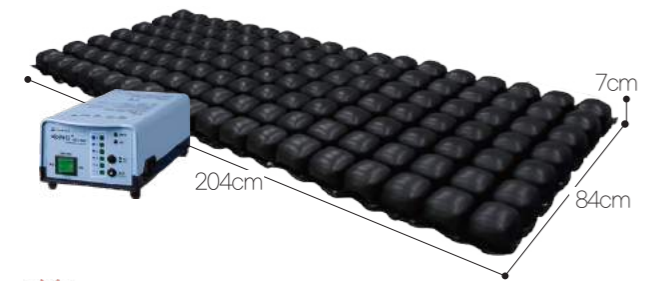

NEW

복지용구 구매·대여  
 대여가격(월) **41,700원** 본인부담금 **6,255원**  
 판매가격 **500,000원** (15%) **75,000원**  
 ●공급업체/(주)영원메디칼 ●제조국/대한민국 ●재질/PVC+폼 ●중량/(매트리스)4.5kg,(펌프)1.5kg ●정격전압/220v, 60Hz 소비전력10VA ●최대하중/140kg ●사이즈/84x204x7cm

**AD-1300 MUTE Bio Double** H12060030016

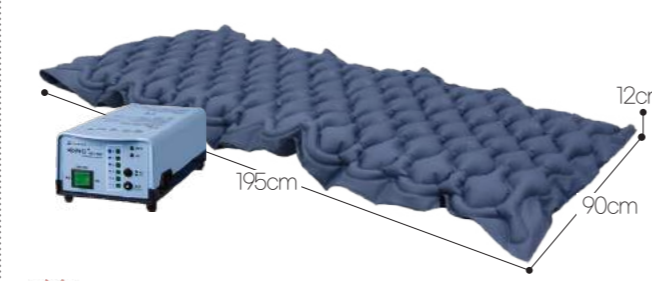

NEW

복지용구 구매·대여  
 대여가격(월) **23,000원** 본인부담금 **3,450원**  
 판매가격 **276,000원** (15%) **41,400원**  
 ●공급업체/(주)영원메디칼 ●제조국/대한민국 ●재질/TPU ●중량/(매트리스)4.2kg,(펌프)1.5kg ●정격전압/220v, 60Hz 소비전력10VA ●최대하중/140kg ●사이즈/195x90x12cm

**AD-3 BIDET** H12060030101

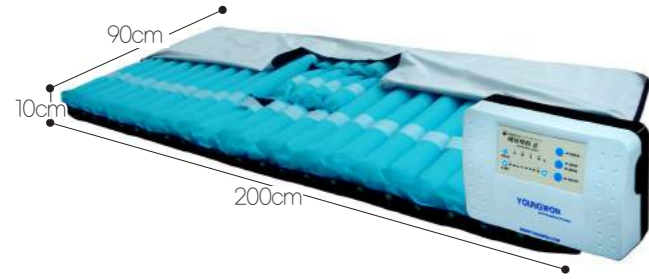

복지용구 구매·대여  
 대여가격(월) **25,300원** 본인부담금 **3,795원**  
 판매가격 **303,000원** (15%) **45,450원**  
 ●공급업체/(주)영원메디칼 ●제조국/대한민국 ●재질/(매트리스)패브릭,PVC,(펌프)PCB ●중량/(매트리스)5kg,(펌프)1.4kg ●최대하중/140kg ●사이즈/90x200x10cm

**AD-1800 Turning** H12060030103



복지용구 구매·대여  
 대여가격(월) **65,000원** 본인부담금 **9,750원**  
 판매가격 **800,000원** (15%) **120,000원**  
 ●공급업체/(주)영원메디칼 ●제조국/대한민국 ●재질/(매트리스)PVC,(펌프)PCB ●중량/(매트리스)6.5kg,(펌프)4.6kg ●최대하중/140kg ●사이즈/90x200x10cm

사용가능 햇수 3년(구입/대여상품)

**YH-0302** H12060031001



복지용구 구매·대여  
 대여가격(월) **21,200원** 본인부담금 **3,180원**  
 판매가격 **254,000원** (15%) **38,100원**  
 ●공급업체/영화의료기 ●제조국/대한민국 ●재질/PVC ●중량/4.2kg ●사이즈/88x193cm

**YH-0301** H12060031002

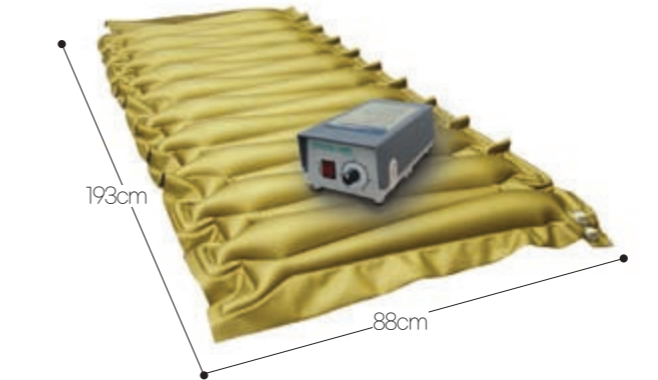

복지용구 구매·대여  
 대여가격(월) **21,100원** 본인부담금 **3,165원**  
 판매가격 **253,000원** (15%) **37,950원**  
 ●공급업체/영화의료기 ●제조국/대한민국 ●재질/PVC ●중량/5.8kg ●사이즈/88x193x14cm

**YB-1104A** H12060031003

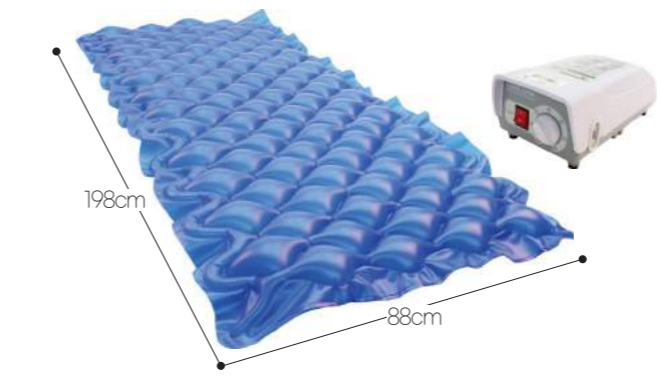

복지용구 구매·대여  
 대여가격(월) **20,100원** 본인부담금 **3,015원**  
 판매가격 **241,000원** (15%) **36,150원**  
 ●공급업체/영화의료기 ●제조국/대한민국 ●재질/폴리우레탄 ●중량/3kg ●사이즈/88x198x8cm

# 욕창예방매트리스

**YH-0302TPU** H12060031101



복지용구 구매·대여  
 대여가격(월) **23,400원** 본인부담금 **3,510원**  
 판매가격 **281,000원** (15%) **42,150원**  
 ●공급업체/영화의료기 ●제조국/대한민국 ●재질/TPU ●중량/4.5kg ●사이즈/88x193cm

**YH-0305** H12060031004



복지용구 구매·대여  
 대여가격(월) **36,800원** 본인부담금 **5,520원**  
 판매가격 **441,000원** (15%) **66,150원**  
 ●공급업체/영화의료기 ●제조국/대한민국 ●재질/폴리우레탄 ●중량/5.7kg ●사이즈/88x185x12cm

**SM-DUB-002** H12060037001



복지용구 구매·대여  
 대여가격(월) **71,700원** 본인부담금 **10,755원**  
 판매가격 **915,000원** (15%) **137,250원**  
 ●공급업체/실테크 ●제조국/대한민국 ●재질/(매트리스)CR/(펌프)플라스틱 ●중량/9.2kg ●사이즈/81x184x8cm



# 경사로

실외용: 사용가능 햇수 8년(대여)  
실내용: 사용가능 햇수 2년(구입가능 수량 6개)

# 경사로

질병관리청의 '2018년 국내 낙상사고 통계'에 따르면 전체 낙상사고 가운데 **61.5%**는 주거시설에서 발생

가정 내에서 가장 낙상사고 많은 곳은 ?

익숙한 공간으로 인식하는 방 안에서 방심하기 쉬워 낙상사고가 빈번한것으로 나타남

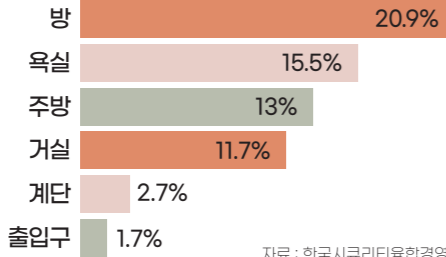

집안 곳곳에 실내용 경사로 설치로 낙상사고 예방하세요 ~!



## R-7615M (실내용) F24011036601



**인기**  
복지용구 구입품목 판매가격 **28,800원** 본인부담금(15%) **4,320원**  
●공급업체/(주)대아 ●제조국/중국 ●재질/PVC ●중량/0.3kg ●최대하중/100kg

## R-7620M (실내용) F24011036602



**인기**  
복지용구 구입품목 판매가격 **30,700원** 본인부담금(15%) **4,605원**  
●공급업체/(주)대아 ●제조국/중국 ●재질/PVC ●중량/0.6kg ●최대하중/100kg

## R-7630M (실내용) F24011036603



복지용구 구입품목 판매가격 **37,700원** 본인부담금(15%) **5,655원**  
●공급업체/(주)대아 ●제조국/중국 ●재질/PVC ●중량/0.9kg ●최대하중/100kg

## R-7640M (실내용) F24011036604



복지용구 구입품목 판매가격 **47,500원** 본인부담금(15%) **7,125원**  
●공급업체/(주)대아 ●제조국/중국 ●재질/PVC ●중량/1.5kg ●최대하중/100kg

## R-125SL(실외용) F24000088607

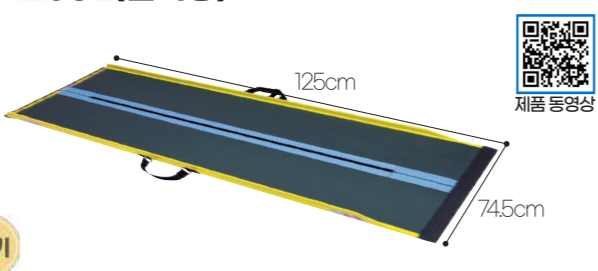

**인기**  
복지용구 대여품목 대여가격(월) **36,000원** 본인부담금(15%) **5,400원**  
●공급업체/(주)케어맥스코리아 ●제조국/(제조국)중국, (제조국)일본 ●재질/카본화이버 FRP, 고무, 나이론 외 ●중량/5kg ●최대하중/300kg

## R-245SL(실외용) F24000088610

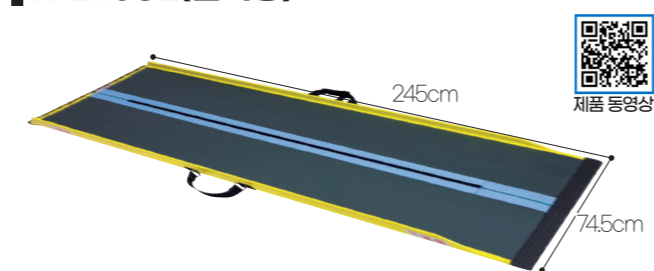

복지용구 대여품목 대여가격(월) **50,400원** 본인부담금(15%) **7,560원**  
●공급업체/(주)케어맥스코리아 ●제조국/(제조국)중국, (제조국)일본 ●재질/카본화이버 FRP, 고무, 나이론 외 ●중량/11kg ●최대하중/300kg

## ASW-101(실내용) F24000060001

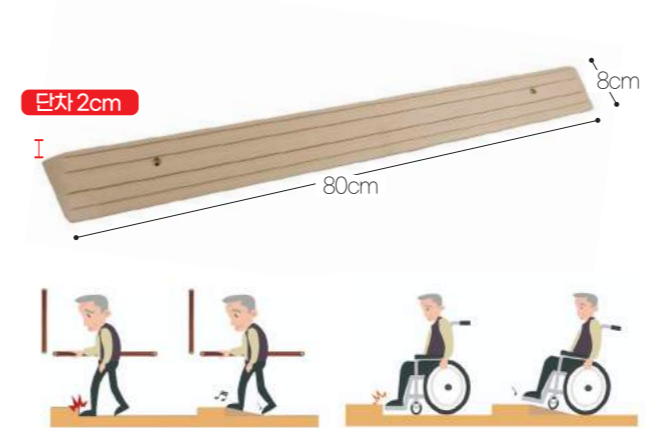

복지용구 구입품목 판매가격 **31,800원** 본인부담금(15%) **4,770원**  
●공급업체/(주)아시아엠이 ●중량/0.5kg ●재질/우레탄 ●최대하중/100kg

## ASW-102(실내용) F24000060002

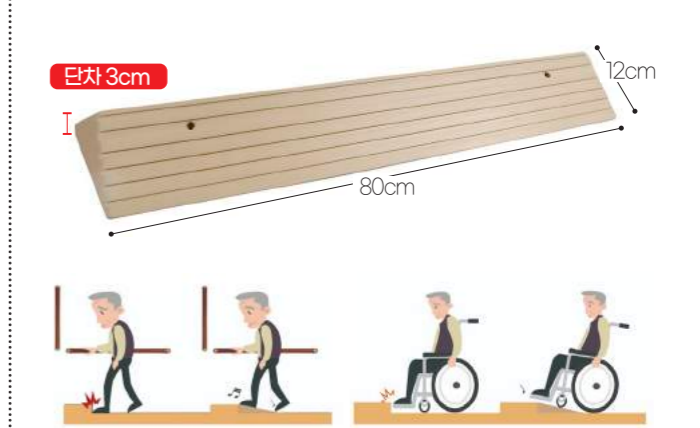

복지용구 구입품목 판매가격 **41,900원** 본인부담금(15%) **6,285원**  
●공급업체/(주)아시아엠이 ●중량/0.9kg ●재질/우레탄 ●최대하중/100kg

## ASW-103(실내용) F24010060101

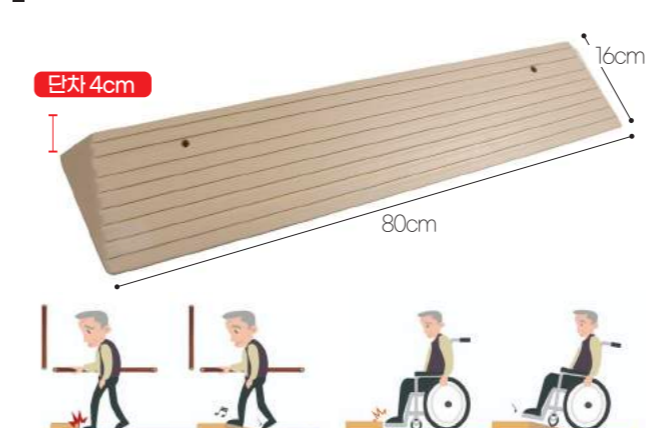

복지용구 구입품목 판매가격 **50,800원** 본인부담금(15%) **7,620원**  
●공급업체/(주)아시아엠이 ●중량/1.2kg ●재질/우레탄 ●최대하중/100kg

## ASW-104(실내용) F24000060004



복지용구 구입품목 판매가격 **64,000원** 본인부담금(15%) **9,600원**  
●공급업체/(주)아시아엠이 ●중량/1.8kg ●재질/우레탄 ●최대하중/100kg

## YGM02(실내용) F24000045001

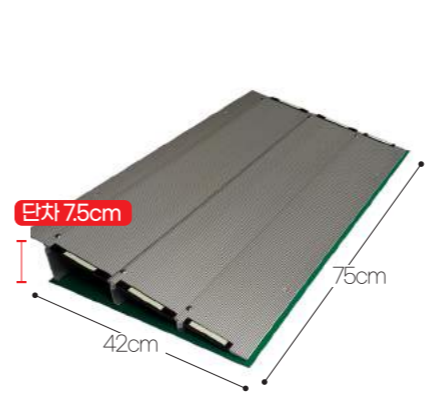

복지용구 구입품목 판매가격 **128,000원** 본인부담금(15%) **19,200원**  
●공급업체/유광정밀 ●제조국/대한민국 ●재질/알루미늄, ABS수지 ●중량/4kg ●최대하중/100kg ●사이즈/75x42x7.5cm

## YGM03(실내용) F24000045002

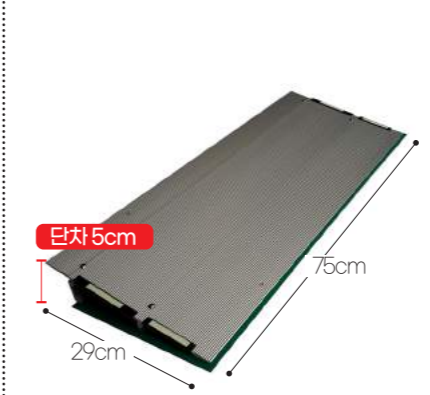

복지용구 구입품목 판매가격 **95,100원** 본인부담금(15%) **14,265원**  
●공급업체/유광정밀 ●제조국/대한민국 ●재질/알루미늄, ABS수지 ●중량/2.58kg ●최대하중/100kg ●사이즈/75x29x5cm

## YGM04(실내용) F24000045003



복지용구 구입품목 판매가격 **64,300원** 본인부담금(15%) **9,645원**  
●공급업체/유광정밀 ●제조국/대한민국 ●재질/알루미늄, ABS수지 ●중량/1.35kg ●최대하중/100kg ●사이즈/75x16.5x2.5cm



# 전동침대

전동침대: 사용가능 햇수 10년(대여상품)

## NT-UB1001(3모터)

S03091059101



제품 동영상



등 각도 조절 모터

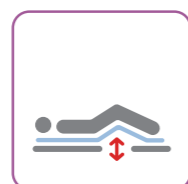

다리 각도 조절 모터



높이 조절 모터



복지용구  
대여품목

대여가격(월) **74,100원** 본인부담금(15%) **11,115원**

●공급업체/(주)엔티바이오 ●제조국/대한민국 ●재질/(프레임)스틸, (판넬)스틸, (머리판,다리판)PP, (매트리스)커버-인조가죽, 내장재-스펀지 ●최대하중/160kg ●중량/94kg ●사이즈/214x97x31~65cm

## NY(M)-1300 (3모터)

S03091064103



등 각도 조절 모터

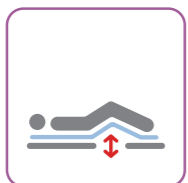

다리 각도 조절 모터



높이 조절 모터

복지용구  
대여품목

대여가격(월) **73,800원** 본인부담금(15%) **11,070원**

●공급업체/남양금속 ●제조국/대한민국 ●재질/(프레임)철, (매트리스)커버-폴리우레탄, 내장재(우레탄 스펀지), (상·하 보드, 식판)폴리프로필렌 ●중량/85kg ●사이즈/219x96x79~114cm

전동침대: 사용가능 햇수 10년(대여상품)  
이동욕조: 사용가능 햇수 5년(대여상품)

# 전동침대·이동욕조

## CoreNeo 4M (4모터)

S03090064601



- 헤드업 기능으로 기도를 통해 음식물이나 음료가 넘어가는 것을 방지 (오연성 폐렴경감)
- 욕창발생 및 악화에 도움
- 시선이 앞을 향하여 안정감 유지

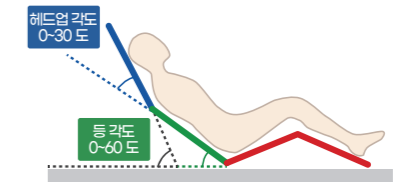

등 각도 조절 모터



다리 각도 조절 모터



높이 조절 모터

복지용구  
대여품목

대여가격(월) **104,000원** 본인부담금(15%) **15,600원**

●공급업체/조아 ●제조국/대만 ●재질/스틸제, 분체소부도장 마감, 합성수지 성형품, 알루미늄 다이캐스트 성형품, (머리,다리보드판) 목재보드 : MDF, 고급목 시트, PVC ●중량/76kg ●최대하중/138kg

## CoreNeo 3M (3모터)

S03090064602



등 각도 조절 모터



다리 각도 조절 모터



높이 조절 모터

복지용구  
대여품목

대여가격(월) **97,800원** 본인부담금(15%) **14,670원**

●공급업체/조아 ●제조국/대만 ●재질/스틸제, 분체소부도장 마감, 합성수지 성형품, 알루미늄 다이캐스트 성형품, (머리,다리보드판) 목재보드 : MDF, 고급목 시트, PVC ●중량/73kg ●최대하중/138kg

## YH-2013

B03030031002

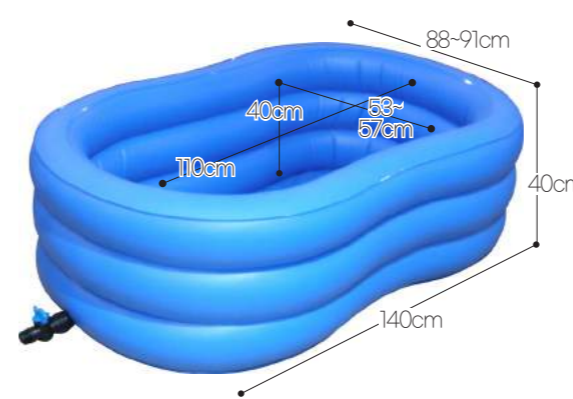

복지용구  
대여품목

대여가격(월) **26,700원** 본인부담금(15%) **4,005원**

●공급업체/영화의료기 ●제조국/대한민국 ●재질/PVC ●중량/4.8kg ●사이즈/(외측)가로88~91x세로140x높이40cm, (내측)가로53~57x세로110x높이40cm

## YH-2002

B03030031001



복지용구  
대여품목

대여가격(월) **33,400원** 본인부담금(15%) **5,010원**

●공급업체/영화의료기 ●제조국/대한민국 ●재질/PVC ●중량/4.8kg ●사이즈/(외측)가로87~96x세로185x높이37cm, (내측)가로45~55x세로142x높이37cm



# 수동휠체어

사용가능 햇수 5년(대여상품)

## MIRAGE7(22D)-B

M18030043014

노퍽크타이어



**복지용구 대여품목** | 대여가격(월) **33,500원** | 본인부담금(15%) **5,025원**  
 ●공급업체/미키코리아(주) ●제조국/대한민국 ●재질/(프레임)알루미늄/(시트)폴리우레탄 인조가죽 또는 나일론 폴리에스터 ●중량/15.5kg ●최대하중/100kg ●사이즈/380,400,420mm

## MIRAGE7(22D)

M18030043001



**복지용구 대여품목** | 대여가격(월) **33,100원** | 본인부담금(15%) **4,965원**  
 ●공급업체/미키코리아(주) ●제조국/대한민국 ●재질/(프레임)알루미늄/(시트)폴리우레탄 인조가죽 또는 나일론 폴리에스터 ●중량/13.4kg ●최대하중/100kg ●사이즈/380,400,420mm

## MIRAGE(22D)-P

M18030043103

노퍽크타이어



**복지용구 대여품목** | 대여가격(월) **28,600원** | 본인부담금(15%) **4,290원**  
 ●공급업체/미키코리아(주) ●제조국/대한민국 ●재질/(프레임)알루미늄/(시트)폴리우레탄, 나일론 폴리에스터 ●중량/13.4kg ●최대하중/100kg ●사이즈/380, 400, 420mm

## MIRAGE(22D)

M18030043005



**복지용구 대여품목** | 대여가격(월) **26,900원** | 본인부담금(15%) **4,035원**  
 ●공급업체/미키코리아(주) ●제조국/대한민국 ●재질/(프레임)알루미늄/(시트)폴리우레탄, 인조가죽 또는 나일론 폴리에스터 ●중량/13.4kg ●최대하중/100kg ●사이즈/380, 400, 420mm

## MF-22D

M18030043104



**복지용구 대여품목** | 대여가격(월) **28,200원** | 본인부담금(15%) **4,230원**  
 ●공급업체/미키코리아(주) ●제조국/대한민국 ●재질/(프레임)알루미늄/(시트)나일론 폴리에스터 ●중량/10.6kg ●최대하중/100kg ●사이즈/360, 400mm

## HAL-48(22D)

M18030043002

침대형휠체어



**자사 임대 가능제품**  
**복지용구 대여품목** | 대여가격(월) **44,600원** | 본인부담금(15%) **6,690원**  
 ●공급업체/미키코리아(주) ●제조국/대한민국 ●재질/(프레임)알루미늄/(시트)폴리우레탄 인조가죽 또는 나일론 폴리에스터 ●중량/17kg ●최대하중/100kg ●사이즈/400,420mm

사용가능 햇수 5년(대여상품)

## MIKI-JTN

M18030111513

노퍽크타이어



**NEW**  
**복지용구 대여품목** | 대여가격(월) **35,900원** | 본인부담금(15%) **5,385원**  
 ●공급업체/미키코리아메디칼 ●제조국/대한민국 ●재질/A7003알루미늄, 철, 고무, 수지외 ●중량/15.8kg ●최대하중/100kg ●좌석높이/46.5mm ●사이즈/420mm

## MIKI-PB

M18030111514

노퍽크타이어



**NEW**  
**복지용구 대여품목** | 대여가격(월) **33,100원** | 본인부담금(15%) **4,965원**  
 ●공급업체/미키코리아메디칼 ●제조국/대한민국 ●재질/A7003알루미늄, 철, 고무, 수지외 ●중량/16.2kg ●최대하중/100kg ●좌석높이/46.5mm ●사이즈/420mm

## MIKI-W AH

M18030111103

노퍽크타이어



**복지용구 대여품목** | 대여가격(월) **29,400원** | 본인부담금(15%) **4,410원**  
 ●공급업체/미키코리아메디칼 ●제조국/대한민국 ●재질/알루미늄 ●중량/16kg ●사이즈/400, 420mm

## MIKI-W

M18030111102

노퍽크타이어



**복지용구 대여품목** | 대여가격(월) **28,300원** | 본인부담금(15%) **4,245원**  
 ●공급업체/미키코리아메디칼 ●제조국/대한민국 ●재질/알루미늄 ●중량/15.5kg ●사이즈/400, 420mm

## KR-1

M18030111101

노퍽크타이어



**복지용구 대여품목** | 대여가격(월) **25,300원** | 본인부담금(15%) **3,795원**  
 ●공급업체/미키코리아메디칼 ●제조국/대한민국 ●재질/알루미늄 ●중량/14.7kg ●사이즈/400, 420mm

## DS-801A

M18031074601

노퍽크타이어



**NEW**  
**복지용구 대여품목** | 대여가격(월) **31,200원** | 본인부담금(15%) **4,680원**  
 ●공급업체/디에스아이 ●제조국/중국 ●재질/알루미늄합금 외 ●중량/16kg ●최대하중/100kg ●사이즈/420mm

## BH-H01

M18031113602

노퍽크타이어



**복지용구 대여품목** | 대여가격(월) **25,400원** | 본인부담금(15%) **3,810원**  
 ●공급업체/애스맨애프 ●제조국/중국 ●재질/(프레임)7003알루미늄/PVC/(시트)난연천 ●중량/11.5kg ●최대하중/100kg ●사이즈/420mm

# 수동휠체어



# 성인용기저귀(디펜드)

## 편안한 언더웨어 수퍼 중대/특대형



제품코드	구분	입수x팩	속옷사이즈	흡수량(ml)
25945	중대형	16x4	90-100호	800ml
25947	특대형	16x4	100호 이상	800ml

● 제조(수입)업체 : 유한킴벌리

## 편안한 언더웨어 일반 중대/특대형



제품코드	구분	입수x팩	속옷사이즈	흡수량(ml)
24090	중대형	16x4	90-100호	500ml
24091	특대형	16x4	100호 이상	500ml

● 제조(수입)업체 : 유한킴벌리

## 편안한 언더웨어 플러스 중/대/특대형



제품코드	구분	입수x팩	속옷사이즈	흡수량(ml)
24087	중형	10x8	90-100호	800ml
24088	대형	10x8	100-110호	800ml
24089	특대형	10x8	110호 이상	800ml

● 제조(수입)업체 : 유한킴벌리

## 웰라이프 걸기저귀 매직 대/특대형



제품코드	구분	입수x팩	허리사이즈(cm)	흡수량(ml)
25069	대형	10x8	72-113	800ml
25070	특대형	10x8	82-123	950ml

● 제조(수입)업체 : 유한킴벌리

## 웰라이프 걸기저귀 일반 대/특대형



제품코드	구분	입수x팩	허리사이즈(cm)	흡수량(ml)
25071	대형	10x8	72-113	800ml
25078	특대형	10x8	82-123	950ml

● 제조(수입)업체 : 유한킴벌리

## 웰라이프 속기저귀 라운드형



제품코드	구분	입수x팩	제품사이즈(cm)	흡수량(ml)
25080	라운드형	30x6	29x56	500ml

● 제조(수입)업체 : 유한킴벌리

## 웰라이프 속기저귀 일자형



제품코드	구분	입수x팩	제품길이(cm)	흡수량(ml)
25079	일자형	30x6	20x53	450ml

● 제조(수입)업체 : 유한킴벌리

## 웰라이프 깔개매트



제품코드	구분	입수x팩	제품길이(cm)	흡수량(ml)
25081	-	10x10	60x74	-

● 제조(수입)업체 : 유한킴벌리

## 안심테이프 소중/대/특대형



제품코드	구분	입수x팩	허리사이즈	흡수량(ml)
2525900	소중형	11x8	22-36인치	1,000ml
2525106	대형	10x8	28-44인치	1,000ml
2525805	특대형	9x8	32-48인치	1,200ml

● 제조(수입)업체 : 유한킴벌리

## 안심매직테이프 대/특대형



제품코드	구분	입수x팩	허리사이즈	흡수량(ml)
2529000	대형	20x4	28-44인치	1,200ml
2529100	특대형	18x4	32-48인치	1,400ml

● 제조(수입)업체 : 유한킴벌리

## 안심 깔개매트



제품코드	구분	입수x팩	제품길이(cm)	흡수량(ml)
2526001	-	10x10	60x74	-

● 제조(수입)업체 : 유한킴벌리

## 스타일 언더웨어 여성 파워 중/대형



제품코드	구분	입수x팩	속옷사이즈	흡수량(ml)
2524209	중형	9x8	90-100호	800ml
2524309	대형	8x8	105호 이상	800ml

● 제조(수입)업체 : 유한킴벌리

## 구수한맛 스마일팩 [200ml(30팩)] 간편한 식사대용 및 영양보충을 위한 완전 균형영양식



## 화이바 [200ml(30캔)] 대두 식이섬유가 함유되어 장기간 경관급식으로 인해 장이 불편한 환자를 위한 균형영양식



## 하이프로틴 [200ml(30캔)] 단백질 13g(200mL, 1캔)을 함유한 고단백 균형영양식



## 영양한잔 두유 [150ml(24팩)] 볶은 콩을 통째로 갈아 콩의 영양을 그대로 담은 두유



## 검은깨맛 스마일팩 [200ml(30팩)] 고소한 검은깨와 식물성 단백질로 만든 균형영양식



## 케이디 플러스 [200ml(30캔)] 투석으로 인해 양질의 단백질 섭취가 필요한 신장질환자를 위한 균형영양식



## 오메가 아섹틱 [200ml(30팩)] 단백질 10g, L-아르기닌, DHA, EPA 등을 추가하여 암환자의 영양조절을 위한 균형영양식



## 토로미 퍼펙트 [3gx50포/각] 삼림장애가 있는 연하곤란자의 목넘김을 도와주고 기도흡인 위험을 감소시키는 점도증진식품



# 영양식(뉴케어)

## 당뇨식 [200ml(30캔)] 당뇨환자의 영양 공급을 위한 균형영양식



## 케이디 [200ml(30캔)] 단백질 및 전해질, 수분섭취 제한이 필요한 비투석하는 신장질환자를 위한 균형영양식



## 구수한맛 미니 [150ml(32팩)] 드시는 양이 적으신 분들에게 추천! 간편한 식사대용 및 영양보충을 위한 완전 균형영양식



## 사나스로트 [3gx50포/각] 삼림장애가 있는 연하곤란자의 목넘김을 도와주고 기도흡인 위험을 감소시키는 점도증진식품





# 시노마 기능성 신발

\*\* 주문후 제작 상품 3-7 일 소요 \*\*

## 충격흡수가 되어 관절에 피로를 덜어주는 관절보호 신발

특허 제 10-2014-0049745 호 / 특허 제 10-0757206 호 / 디자인등록 제 30-0740939 호



**고탄성 스프링 (이중구조)**  
(PLASTIC+SPRING 특허 제 10-0757206 호)  
바른자세 보정 시스템 / 충격흡수 / 탄력성 / 체분분산

이런분들께 권합니다 ~



다리, 허리관절 수술 하신 분 / 몸이 뚱뚱해 하체가 약하신 분  
자주 걷거나 서 계시는 분 / 족저근막염이 있으신 분



제품 설계도 Product Drawing

- ① 갑피 : Upper 천연가죽 사용
- ② 깔창 : 아치 고탄성 PU 인솔
- ③ 중창 : 고압축 텍선
- ④창 : PU+ 라바창, 자석 2 개 내장 미끄럼방지원료 (특허 제 10-1468124 호)

### 1309 여성화



비급여 상품 판매가격 **298,000원**  
● 공급업체/(주)앤제화 ● 제조국/대한민국 ● 소재/천연 소가죽, PU, 라바, ETC ● 색상/블랙 ● 사이즈/225~250mm ● 굽높이/3.5cm

### 1310 여성화



비급여 상품 판매가격 **298,000원**  
● 공급업체/(주)앤제화 ● 제조국/대한민국 ● 소재/천연 소가죽, PU, 라바, ETC ● 색상/블랙 ● 사이즈/225~250mm ● 굽높이/3.5cm

### 0133 남성화



비급여 상품 판매가격 **298,000원**  
● 공급업체/(주)앤제화 ● 제조국/대한민국 ● 소재/천연 소가죽, PU, 라바, ETC ● 색상/블랙 ● 사이즈/245~280mm ● 굽높이/3.5cm

### 0134 남성화



비급여 상품 판매가격 **298,000원**  
● 공급업체/(주)앤제화 ● 제조국/대한민국 ● 소재/천연 소가죽, PU, 라바, ETC ● 색상/블랙 ● 사이즈/245~280mm ● 굽높이/3.5cm

# 시노마 기능성 신발

\*\* 주문후 제작 상품 3-7 일 소요 \*\*

## 허리/무릎/다리/발건강에 도움되는 혈류개선 진동신발



**혈류개선 진동신발의 특징**

- 1. 장속 진동자를 사용하여 혈액순환 도움
- 2. 특수라바 사용으로 미끄럼방지
- 3. 앞코 폭이 넓어 혈액순환 도움
- 4. 앞코 통기성 메쉬 사용
- 2. 발가락 부분을 높여 부딪혔을때 다짐방지
- 3. 특수깔창사용으로 압력분산 및 마사지 효과

무릎통증 / 발바닥통증 / 허리통증

### 1311 여성화



비급여 상품 판매가격 **298,000원**  
● 공급업체/(주)앤제화 ● 제조국/대한민국 ● 소재/천연 소가죽, PU, ETC ● 색상/라이트브라운 ● 사이즈/225~250mm ● 굽높이/3cm

### 1312 여성화



비급여 상품 판매가격 **298,000원**  
● 공급업체/(주)앤제화 ● 제조국/대한민국 ● 소재/천연 소가죽, PU, ETC ● 색상/와인 ● 사이즈/225~250mm ● 굽높이/3cm

### 1313 여성화



비급여 상품 판매가격 **298,000원**  
● 공급업체/(주)앤제화 ● 제조국/대한민국 ● 소재/천연 소가죽, PU, ETC ● 색상/다크브라운/플라워 ● 사이즈/225~250mm ● 굽높이/3cm

### 0135 남성화



비급여 상품 판매가격 **298,000원**  
● 공급업체/(주)앤제화 ● 제조국/대한민국 ● 소재/천연 소가죽, PU, ETC ● 색상/블랙 ● 사이즈/245~280mm ● 굽높이/3cm

### 0136 남성화



비급여 상품 판매가격 **298,000원**  
● 공급업체/(주)앤제화 ● 제조국/대한민국 ● 소재/천연 소가죽, 라바, ETC ● 색상/블랙 ● 사이즈/245~280mm ● 굽높이/3cm

- 이동변기
- 목욕의자
- 성인용 보행기
- 안전손잡이
- 미끄럼방지용품 (매트·양말)
- 간이변기
- 지팡이
- 욕창예방방석
- 자세변환용구
- 요실금 팬티
- 욕창예방 매트리스
- 경사로 (실내·실외용)
- 전동침대
- 이동욕조
- 수동휠체어
- 비급여상품

- 이동변기
- 목욕의자
- 성인용 보행기
- 안전손잡이
- 미끄럼방지용품 (매트·양말)
- 간이변기
- 지팡이
- 욕창예방방석
- 자세변환용구
- 요실금 팬티
- 욕창예방 매트리스
- 경사로 (실내·실외용)
- 전동침대
- 이동욕조
- 수동휠체어
- 비급여상품



# 비급여 상품

## 온맘 방수시트\_매트 커버형

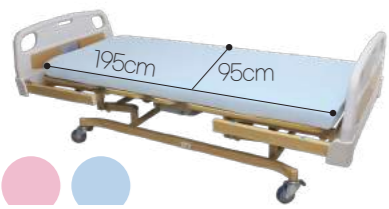

핑크 블루

비급여 상품 판매가격 **28,000원**

●재질/외피-면 85% 폴리에스터15%/내피-폴리우레탄 100% ●색상/핑크, 블루 ●사이즈/95x195cm ●제조국/중국 ●수입원/(주)케어맥스코리아

## 온맘 방수시트\_반시트형



비급여 상품 판매가격 **19,500원**

●재질/외피-면 85% 폴리에스터15%/내피-폴리우레탄 100% ●색상/블루 ●사이즈/95x140cm ●제조국/중국 ●수입원/(주)케어맥스코리아

## 온맘 욕창예방 매트리스 MARK-II GOLD L/V



비급여 상품 판매가격 **120,000원**

●재질/PVC ●제조국/중국 ●색상/골드 ●중량/4kg ●사이즈/86x200x7cm ●판매원/(주)케어맥스코리아

## 온맘 손가락 비즈쿠션 OM-HC01



비급여 상품 판매가격 **16,900원**

●재질/겉감(면 100%), 안감(폴리에스터 100%) 충전재(플라스틱 수지·폴리프로필렌 100%, 스폰지·폴리우레탄 100%) ●사이즈/가로12.5x세로3.5cm ●무게/27g ●제조국/중국 ●제조업체/(주)케어맥스코리아

## 온맘 손가락 비즈쿠션 OM-HC02



비급여 상품 판매가격 **17,900원**

●재질/겉감(면 100%), 안감(폴리에스터 100%), 충전재(플라스틱 수지·폴리프로필렌 100%, 스폰지·폴리우레탄 100%) ●사이즈/가로12.5x세로6cm ●무게/52g ●제조국/중국 ●제조업체/(주)케어맥스코리아

## 온맘 손가락 비즈쿠션 OM-HC03



비급여 상품 판매가격 **18,900원**

●재질/겉감(면 100%), 안감(폴리에스터 100%), 충전재(플라스틱 수지·폴리프로필렌 100%, 스폰지·폴리우레탄 100%) ●사이즈/가로12.5x세로7cm ●무게/62g ●제조국/중국 ●제조업체/(주)케어맥스코리아

## 온맘 치매장갑 OM-DG01

소프트타입(1개입)



비급여 상품 판매가격 **10,800원**

●재질/겉감에어메쉬(폴리에스터 100%), T/C(폴리에스터 70%, 코튼 30%), 안감코튼 100% 충전재부직포(PE 100%) ●제조국/중국 ●수입원/(주)케어맥스코리아

## 온맘 치매장갑 OM-DG02

비즈타입(1개입)



비급여 상품 판매가격 **13,800원**

●재질/겉감에어메쉬(폴리에스터 100%), T/C(폴리에스터 70%, 코튼 30%), 안감코튼 100% 충전재PE 100% ●제조국/중국 ●수입원/(주)케어맥스코리아

## 온맘 일회용 전신비닐가운(10개입)



비급여 상품 판매가격 **15,000원**

●재질/CPE ●제조국/중국 ●수입원/(주)케어맥스코리아

## 온맘에어셀방석쿠션 CU-02



비급여 상품 판매가격 **10,000원**

●재질/나일론 PVC원단 ●지름/43cm ●안전동작하중/100kg 이하 ●제조국/중국 ●판매원/(주)케어맥스코리아

## 온맘에어셀방석쿠션 CU-05

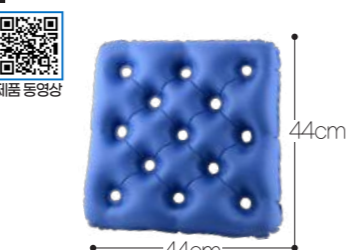

비급여 상품 판매가격 **10,000원**

●재질/나일론 PVC원단 ●사이즈/44 x 44 x 7cm(±10) ●안전동작하중/100kg 이하 ●제조국/중국 ●판매원/(주)케어맥스코리아

## 온맘에어셀방석쿠션 CU-11



비급여 상품 판매가격 **19,000원**

●재질/나일론 PVC원단 ●사이즈/43 x 43 x 10cm(±10) ●안전동작하중/100kg 이하 ●제조국/중국 ●판매원/(주)케어맥스코리아



# 비급여 상품

## 온맘 보행차 OM-W02



비급여 상품 판매가격 **48,000원**

●재질/알루미늄 합금, PVC외 ●최대하중/100kg이하 ●무게/3.24kg ●제조국/중국 ●제조업체/(주)케어맥스코리아

## 온맘 보행차 CMK-001



비급여 상품 판매가격 **42,000원**

●재질/알루미늄 합금, PVC외 ●최대하중/100kg이하 ●무게/2.75kg ●제조국/중국 ●제조업체/(주)케어맥스코리아

## 온맘 이동변기 OM-P01



비급여 상품 판매가격 **198,000원**

●재질/알루미늄합금, PP외 ●최대하중/100kg ●좌면높이/50cm ●무게/92kg ●제조국/중국 ●제조업체/(주)케어맥스코리아

## 온맘 휠체어 테이블 OM-WT01



비급여 상품 판매가격 **30,800원**

●재질/ABS ●무게/1.46kg ●제조국/중국 ●제조업체/(주)케어맥스코리아

## 온맘 휠체어 안전벨트 OM-WB-01



비급여 상품 판매가격 (사이즈: M/L) **38,000원**

●재질/에어메쉬(폴리에스터100%),PU가죽, 투터치버클(ABS100%) ●사이즈/M,L ●제조국/중국 ●수입원/(주)케어맥스코리아

## 온맘 리슈아 클린 손소독제\_(20개입)



비급여 상품 판매가격 **138,000원**

●분류번호/외용소독제(46000) ●용량 /500ml ●유효성분/에탄올 70% ●제조원/(주)다솔 ●판매원/(주)케어맥스코리아

## 온맘 알콜 스왑\_(100개입)



비급여 상품 판매가격 **2,000원**

●주성분/이소프로판올(IPA), 부직포(흡착제) ●저장방법/기밀용기, 실온(1-30°C)보관 ●제조원/이도팜 ●판매원/(주)케어맥스코리아

## 온맘 시니어 올인원 샴푸



비급여 상품 판매가격 **15,000원**

●용량/1000ml ●성분정제수향료페니시 에탄올마카다미아씨오일흑초모발유를, 천문동뿌리추출물, 마카뿌리추출물 외 ●제조원(주)큐웰 ●판매원(주)케어맥스코리아

## 온맘 시니어 바디로션



비급여 상품 판매가격 **15,000원**

●용량/1000ml ●성분정제수향료페니시 에탄올마카다미아씨오일흑초모발유를, 천문동뿌리추출물, 마카뿌리추출물 외 ●제조원(주)큐웰 ●판매원(주)케어맥스코리아

## 온맘 물이 필요없는 샴푸



비급여 상품 판매가격 **17,000원**

●용량/1000ml ●성분정제수향료페니시 에탄올동백나무씨오일산수유열매추출물지황뿌리추출물 외 ●제조원(주)큐웰 ●판매원(주)케어맥스코리아

- 이동변기
- 목욕의자
- 성인용 보행기
- 안전손잡이
- 미끄럼방지용품 (매트-양말)
- 간이변기
- 지팡이
- 욕창예방방석
- 자세변환용구
- 요실금 팬티
- 욕창예방 매트리스
- 경사로 (실내-실외용)
- 전동침대
- 이동욕조
- 수동휠체어

- 이동변기
- 목욕의자
- 성인용 보행기
- 안전손잡이
- 미끄럼방지용품 (매트-양말)
- 간이변기
- 지팡이
- 욕창예방방석
- 자세변환용구
- 요실금 팬티
- 욕창예방 매트리스
- 경사로 (실내-실외용)
- 전동침대
- 이동욕조
- 수동휠체어



# 스마트 기저귀 센서 MECS 맥스 성인기저귀 케어 시스템



기저귀 겉에 붙여주기만 하면 OK!~  
소변 및 움직임을 감지하여 모니터링하고  
데이터를 수집하며, 기저귀 발진을 예방합니다!

앱을 통해 모니터링(최대4명공유가능)

알림등/충전기  
기저귀 오염을 감지하면 알림등이 켜집니다.  
센서 충전도 간단하게 할 수 있습니다.

기저귀 부착모습

센서 스트랩  
기저귀에 부착하여 고정밀 센서가  
기저귀의 오염을 감지합니다.

모니터링 화면:  
홍길동  
기저귀 교체가 필요합니다. 기저귀를 확인해주세요.  
**기저귀 교체가 필요합니다**  
오염 0:14 경과  
1시간 25분 전 마지막 교체 | 소변 1회 대변 1회  
오늘의 용변 횟수

- 기저귀 오염 알림
- 기저귀 교체 횟수 기록
- 환자의 움직임 감지
- 최적의 온습도 체크

## 제품 사용 후...

기저귀 사용량 **25% 감소** \*와상환자(여성) 3명 대상 5일간 테스트 진행(09:00~18:00기준)  
불필요하게 기저귀를 확인할 필요가 없어, **간병 업무를 경감**시켜줍니다.  
기저귀 오염 알림으로 **적절한 시간에 교체**가 이루어져 **피부질환을 예방**합니다.  
환자의 **배변 기록이 자동으로 저장**되어 **환자의 상태를 쉽게 파악**할 수 있습니다.

